



BULLS

Alban Lakata
3-facher MTB
Marathon Weltmeister

E-BIKES
2021



BULLS



INHALT

More E-Bike Fun	4 - 5
Clean Cockpit System (CCS)	8 - 9
All-Up-Stem	10 - 11
SP Connect	12 - 13
MonkeyLink	14 - 15
FIT E-Bike System	16 - 17
Drivetrains	18 - 25
SONIC	26 - 47
BOSCH	28 - 41
SHIMANO	42 - 47
Mountain	48 - 81
BOSCH	50 - 67
BROSE	68 - 79
FIT	80 - 81
SUV	82 - 89
Strong	90 - 93
City/Trekking	94 - 109
BOSCH	96 - 101
BROSE	102 - 107
FIT	108 - 109
Urban	110 - 115
BOSCH	112 - 113
BROSE	114 - 115
Road/Gravel	116 - 117
Junior	118 - 119
Speed	120 - 121
BOSCH	120
BROSE	121
Parts	122 - 133
Onlineshop	134 - 135
Wheelsizes	136 - 137
Geometries	138 - 143
Permissible Total Weight	144 - 145

MORE E-BIKE FUN



Tipps für noch mehr Spaß am neuen E-Bike

Mehr Fahrspaß und mehr Reichweite – wir geben Tipps, wie Sie die optimale Sitzposition finden und effizient E-Biken. Holen Sie das Maximum aus Ihrem neuen E-Bike heraus und erleben Sie die pure Freude am Fahren.

Richtig sitzen auf dem E-Bike

Basis für eine optimale Sitzposition ist immer ein E-Bike in der richtigen Größe. Neben der Beratung beim Fachhändler und einer ausgiebigen Probefahrt lässt sich ein Richtwert auch mittels einer einfachen Formel berechnen:

Innenbeinlänge (cm) x 0,66 = Rahmenhöhe (cm)

Durch die Messung der Innenbeinlänge vom oberen Ende des Schritts bis zum Boden multipliziert mit dem Wert für Trekking- und Citybikes ergibt sich die Zahl, die in den meisten Fällen einen sehr genauen Anhaltspunkt über die passende Rahmenhöhe des E-Bikes liefert.

In drei Schritten zur optimalen Sitzposition

Schritt 1: Sattel einstellen

Um die passende Sattelhöhe zu ermitteln, stellen Sie das Bein mit fast durchgestrecktem Knie auf das senkrecht in 6-Uhr-Position stehende Pedal. Das andere Bein einfach hängen lassen. Kippt das Becken zur Seite oder rutscht man beim Fahren auf dem Sattel herum, ist der Sattel in der Regel zu hoch eingestellt. Verliert man den Kontakt zum Sattel oder hebt es einen beim Fahren aus dem Sattel heraus, dann ist die Sattelhöhe zu niedrig.

Um Beschwerden vorzubeugen und wirklich ergonomisch zu sitzen, sollte auch die Sattelposition überprüft und bei Bedarf angepasst werden. Bei waagerechter Pedalposition (3 Uhr) sollte sich der Punkt unterhalb der Kniescheibe über der Pedalachse befinden. Ist das nicht der Fall, kann der Sattel bei Bedarf leicht nach vorne und hinten geschoben werden.

Schritt 2: Lenkerposition anpassen

Fahrerinnen und Fahrer, die lieber sportlich sitzen, wählen in der Regel eine tiefere Lenkerposition. Auf langen Touren oder bei Beschwerden in Händen und Nacken sowie beim Sitzen allgemein, empfiehlt sich jedoch eine etwas komfortablere Lenkerposition. Dazu wird der Lenker etwas höher eingestellt und die Sitzposition wird aufrechter und entspannter.

Schritt 3: Mehr Ergonomie für maximalen Komfort

Mit Hilfe der ersten beiden Schritte lässt sich relativ schnell eine passende Sitzposition finden. Bei anhaltenden Beschwerden können ergonomische Komponenten wie Griffe, Lenker und Sattel sehr hilfreich sein. Für das bestmögliche Fahrerlebnis und ungetrübte Freude am Fahren sind viele BULLS E-Bikes bereits mit entsprechenden Komponenten ausgestattet.

Effizient E-Biken: Fünf Tipps für maximale Reichweite

Fahrstil, Streckenprofil, Untergrund und sogar die Temperatur – all diese Faktoren haben Einfluss auf die Akku-Reichweite. Wer aber ökonomisch fährt und ein paar Dinge beachtet, der sollte mit einer 500-Wh-Batterie und mittlerer Unterstützung Reichweiten von 75 bis 100 km erzielen – genug für die meisten Touren und Tagesetappen.

Tipps 1: Energie sparen beim Fahren

Besonders in der Ebene und in flachen Passagen wird oft nicht die volle Unterstützung benötigt. Hier lässt sich auch auf geringerer Stufe zügig fahren – und gleichzeitig richtig Energie sparen.

Tipps 2: Clever Schalten

Mit der richtigen Trittfrequenz erhöht sich auch die Effizienz des Motors. Der optimale Bereich liegt hierbei zwischen 75 und 90 Umdrehungen pro Minute. Durch cleveres Schalten lässt sich die Trittfrequenz anpassen und der Akku wird geschont.

Tipps 3: Vorausschauend Fahren

Besonders das Anfahren frisst immer wieder Energie und mindert die Reichweite. Wenn man anfährt, sollten Gang und Unterstützungsstufe möglichst niedrig sein. So wird die Batterie nicht unnötig beansprucht.

Tipps 4: Einfach mal Zwischenladen

Die meisten Akkus sind in zwei Stunden wieder zu etwa 50 % geladen. Auf langen Touren oder im Büro lohnt es sich daher, das Ladegerät verfügbar zu haben. Das Zwischen- oder Teilladen schadet modernen Lithium-Ionen-Akkus nicht.

Übrigens: Wer die mögliche Kilometerleistung seines E-Bikes im Voraus berechnen möchte, dem steht im Service-Bereich unter www.bulls.de der Reichweiten-Assistent zur Verfügung.

Wir hoffen, dass unsere Tipps nützlich waren und wünschen Ihnen viel Spaß mit Ihrem neuen BULLS E-Bike!



Tips for even more fun riding your new eBike

More cycling enjoyment and greater range – we offer you some tips on finding the optimal sitting position and efficient e-biking. Get the maximum from your new eBike and experience the pure joy of cycling.

The correct way to sit on your eBike

The basis for an optimal sitting position is always an eBike in the correct size. In addition to the advice given by the specialist retailer and an extensive test ride, a standard value can also be calculated using a simple formula:

Inside leg length (cm) x 0.66 = frame size (cm)

By measuring the inside leg length from the top of the groin to the ground, multiplied by the value for trekking and city bikes, the resulting figure provides a very precise indication of the appropriate frame height for the eBike in the majority of cases.

In three steps to the optimal sitting position

Step 1: Adjusting the saddle

To determine the correct saddle height, place your foot with your knee almost fully extended on the pedal, which is vertical in the 6 o'clock position. The eBike should be held upright by an assistant. If the pelvis tilts to one side or if you slide around on the saddle while riding, the saddle is generally too high. If you lose contact with the saddle or if you lift out of the saddle while riding, then the saddle height is too low.

In order to prevent discomfort and sit really ergonomically, the saddle position should also be examined and adjusted if necessary. With the pedal in the horizontal position (3 o'clock), the point just below the kneecap should be vertically above the pedal axis. If this is not the case, the saddle can be pushed back and forth slightly if necessary.

Step 2: Adjusting the handlebar position

Cyclists who prefer to adopt a sporting posture choose a lower handlebar position. However, a more comfortable handlebar position is recommended on long tours or if aches and pains occur in the hands and neck or when sitting in general. To achieve this, the handlebars are placed slightly higher and the sitting position becomes more upright and relaxed.

Step 3: More ergonomics for maximum comfort

A suitable sitting position can be found relatively quickly with the help of the first two steps. If the aches and pains persist, ergonomic components such as grips, handlebars and saddle can be very helpful. Many BULLS eBikes are already equipped with components appropriate to the best possible cycling experience and unadulterated cycling enjoyment.

Efficient e-biking: Five tips for maximum range

Cycling style, route profile, surface and even the temperature – all these factors have an influence on the battery range. However, if you cycle economically and pay attention to a few things, you should achieve ranges of 75 to 100 km with a 500 Wh battery and moderate assistance – enough for most tours and day trips.

Tip 1: Save energy when cycling

Full assistance is often not required, especially on a level surface and flat sections. Here, you can cycle quickly at a lower output - and really save energy at the same time.

Tip 2: Clever shifting

The motor efficiency is also increased with the correct cadence. The optimal range here lies between 75 and 90 revolutions per minute. The cadence can be adjusted and the battery saved by being smart when shifting.

Tip 3: Cycling with foresight

Starting in particular always consumes energy and reduces the range. When you begin cycling, the gear and assistance stage should be as low as possible. This way, the battery is not unnecessarily discharged.

Tip 4: Intermediate charging

Most batteries can be charged to around 50 % in two hours. It is therefore worthwhile having the charger available on long trips or in the office. Intermediate or partial charging does not harm modern lithium-ion batteries.

By the way: If you would like to calculate the possible range of your eBike in advance, you can find the range assistant in the service area at www.bulls.de.

We hope our tips were useful and wish you a lot of enjoyment with your new BULLS eBike!





CLEAN COCKPIT SYSTEM

Aufgeräumt, übersichtlich und einfach funktional – Clean Cockpit System (CCS)

Mit den verschiedenen Vorbauten, Display- und Lampenhalterungen des Clean Cockpit Systems erhält einer der während der Fahrt wichtigsten Bereiche des E-Bikes den letzten Schliff.

Durch die untereinander kompatiblen Vorbauten und Displayhalterungen für den Großteil der bei der ZEG verbauten Antriebssysteme (FIT, Bosch und Shimano) wirkt das Cockpit nicht nur besonders „clean“ und aufgeräumt, sondern wird gleichzeitig übersichtlicher. Die passenden Lampenhalterungen sind für MonkeyLink-Frontlichter sowie als Universalhalterung für die meisten gängigen Lampen erhältlich.

Alle Vorbauten des Clean Cockpit Systems sind mit einem 20 mm breiten Slot für die entsprechenden Halterungen versehen. Vorbauten und Halterungen werden stetig erweitert, so auch für die neue 35 mm-Lenkerklemmung.

Pluspunkte des Clean Cockpit Systems (CCS)

- abgestimmte und untereinander kompatible Vorbauten, Display- und Lampenhalter
- erhältlich für die meisten ZEG E-Bike-Systeme (FIT, Bosch, Shimano)
- Lampenhalterungen für MonkeyLink und die meisten gängigen Frontlichter

Clean, tidy and simply functional – Clean Cockpit System (CCS)

One of the most important areas on the eBike is given the finishing touch with the Clean Cockpit System's various stems, display and light mountings.

Thanks to the mutually compatible stems and display mountings for the majority of the drive systems installed at ZEG (FIT, Bosch and Shimano), the cockpit not only appears particularly „clean“ and tidy but is also more intuitive. The matching light mountings are available for MonkeyLink front lights and as universal mountings for most common lights.

All Clean Cockpit System stems are provided with a 20 mm wide slot for the corresponding mountings. Stems and mountings are constantly being expanded, including for the new 35 mm handlebar clamp.

Benefits of the Clean Cockpit System (CCS)

- coordinated and mutually compatible stems, display and light mountings
- available for the majority of ZEG eBike systems (FIT, Bosch, Shimano)
- light mountings for MonkeyLink and the majority of front lights

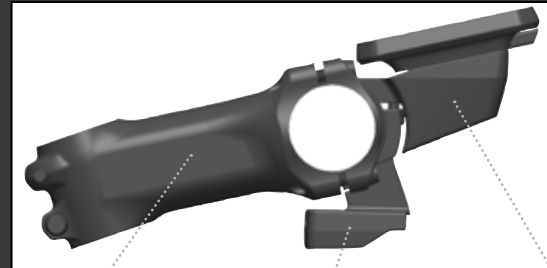
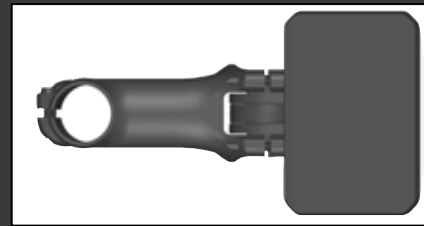

kompatible Vorbauten
compatible stems



kompatible Displayhalter
compatible display holders



kompatible Lampenhalter
compatible lamp holders





MonkeyLink Zubehör für das Clean Cockpit System (CCS)

MONKEY LINK

ML-Light 100 Lux Connect 109,95 €*

Art. Nr. 070-50503

Mit wenigen Clicks verwandelt sich ein sportives E-Mountainbike in ein alltagstaugliches Fahrzeug. Magnetisch mit dem ML-Interface verbunden und über die intuitive Arretierung fixiert, sorgt der Scheinwerfer für Sicherheit im Straßenverkehr. Der Scheinwerfer wird mit Energie aus dem E-Bike-Akku versorgt und ist über das Display steuerbar. In Sekundenschnelle angebracht, können die Komponenten mit einem Druck auf den Auslösehebel genauso schnell wieder entfernt werden.



With a few clicks, a sporty e-mountain bike can be transformed into a vehicle suitable for everyday use. Magnetically connected to the ML-interface and fixed via the intuitive locking mechanism, the front light ensures safety on the road. The headlight is supplied with energy from the e-bike battery and can be controlled via the display. Installed in seconds, the components can be removed just as quickly by pressing the release lever.

ML-Power Supply 39,95 €*

Art. Nr. 070-50548

Dongle für MonkeyLink Interface mit integriertem USB-C Port für superschnelles und komfortables Laden von elektronischen Geräten.

Dongle for MonkeyLink interface with integrated USB-C port for super fast and convenient charging of electronic devices.

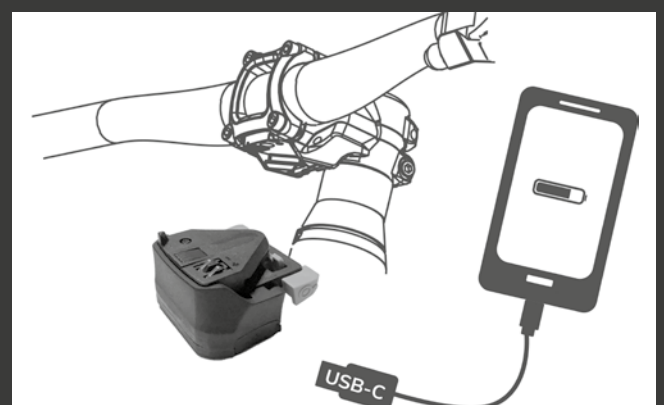

ALL-UP-STEM

Stufenlose Höhenverstellung und Transportverdrehung in Einem

Der All-Up macht Schluss mit einer komplizierten Höhen- und Transportverstellung des Lenkers. Über einen Schnellspannhebel lässt sich der Gabelschaft blitzschnell und ohne Werkzeug stufenlos in der Höhe von 0 bis 150 mm verstellen und für den Transport um 90 Grad drehen.

Es sind drei Varianten erhältlich. Die klassische Schaftverlängerung All-Up mit 150 mm Höhenverstellung oder den All-Up 2.0, welcher die Vorzüge der Schaftverlängerung mit einem bereits integrierten Vorbau kombiniert (90 oder 150 mm Verstellbereich).

So lässt sich das Bike einfach, schnell und komfortabel an Fahrerinnen und Fahrer anpassen und in Sekundenschnelle für den Transport mit dem Auto oder in der Bahn vorbereiten.

- werkzeuglose Lenkerverstellung über einen Hebel
- höhenverstellbar im Bereich von 0 bis zu 150 mm
- für den Transport um 90 Grad drehbar

Stepless height and transportation adjustment in one

The All-Up puts an end to complicated handlebar height and transportation adjustment. Using a quick-release levers, the steerer tube can be infinitely adjusted from 0 to 150 mm without the need for tools and rotated by 90 degrees for transportation.

Three versions are available. The classic stem extension All-Up with 150 mm height adjustment or the All-Up 2.0, which combines the advantages of the stem extension with an already integrated stem (90 or 150 mm adjustment range)

This allows the bike to be easily, quickly and conveniently adapted to the rider and prepared for transportation by car or train in a matter of seconds.

- toolless handlebar adjustment using a levers
- height adjustable from 0 up to 150 mm
- can be rotated by 90 degrees for transportation

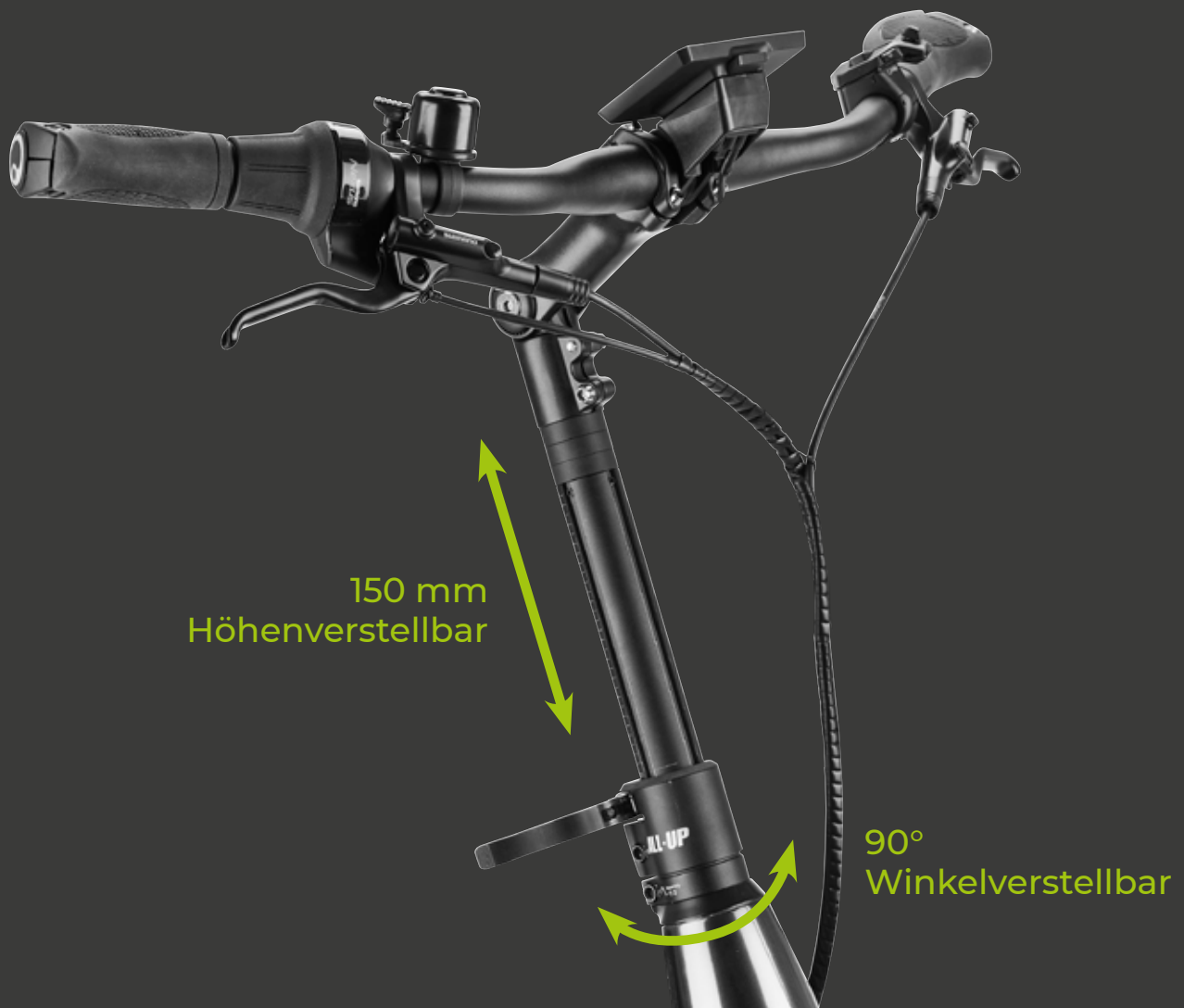



SP CONNECT



BULLS und SP Connect liefern Bikes und E-Bikes „Smartphone-ready“

Ab 2021 ist ein großer Teil der BULLS Bikes und E-Bikes bereits ab Werk „Smartphone ready“. Mit dem SP Connect System wird das Smartphone sicher und schnell am Vorbau befestigt. Einfach im Handumdrehen – dafür sorgt der patentierte „twist to lock“-Mechanismus.

An über vielen BULLS Bikes und E-Bikes von COPPERHEAD über AMINGA bis E-STREAM EVO ist die Top-Cap des SP Connect System bereits vorinstalliert. Mit der Halterung auf der Ahead-Kappe des Vorbaus und dem passenden Phone Case ist das Smartphone zentral positioniert, so dass sich Navigations-Apps und andere Anwendungen immer optimal im Blickfeld befinden. So wird der Vorbau zum Cockpit.

Mit den optional erhältlichen und besonders schlanken Hüllen ist das Smartphone dabei nicht nur sicher und perfekt positioniert, sondern dank der dreilagigen Gehäusekonstruktion gleichzeitig auf jeder Fahrt bestmöglich geschützt. Die SP Connect Cases sind beim BULLS Fachhändler für alle gängigen Apple- und Samsung-Geräte sowie für Huawei-Smartphones verfügbar. Für die aktuellsten iPhones sind sogar BULLS Cases im ZEG Fachhandel erhältlich.



BULLS and SP Connect Deliver Bikes and eBikes “Smartphone-ready”

From 2021 on a large number of BULLS bikes and eBikes will be “smartphone-ready” ex works. With the SP Connect system, the smartphone is quickly and securely attached to the stem. In no time at all – thanks to the patented “twist to lock” mechanism.

The SP Connect system top cap is already pre-installed on numerous BULLS bikes and eBikes, from the COPPERHEAD through the AMINGA to the E-STREAM EVO. With the bracket on the stem's Ahead cap and the matching phone case, the smartphone is centrally positioned so that navigation apps and other applications are always optimally in view. This turns the stem into a cockpit.

With the optionally available and especially slim covers, the smartphone is not only securely and perfectly positioned, but thanks to the three-layer housing construction, it is also optimally protected on every journey. The SP Connect Cases are available for all popular Apple and Samsung devices, as well as for Huawei smartphones, from BULLS dealers. BULLS cases are even available for the latest iPhones from specialist ZEG dealers.



Snap on

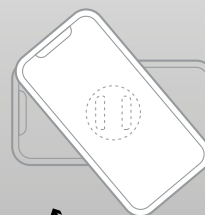

Twist 90°



🔒 Locked



MONKEYLINK

MONKEY LINK

monkey-link.com



Vom Offroadler zum Straßen-E-Bike mit nur einem Klick

Ein Klick und dank MonkeyLink wird aus ihrem BULLS E-Mountainbike in Sekundenschnelle ein alltagstaugliches E-Bike. Via Magnetkontakt werden Beleuchtungskomponenten und Radschützer mit integriertem Rücklicht intuitiv und schnell mit dem BlueDock an Vorbau und Sattelklemme verbunden – und über den E-MTB-Akku gleichzeitig mit Energie versorgt. Die Steuerung erfolgt ganz bequem über den Licht-Button des Antriebs-Displays.

MonkeyLink macht Schluss mit der umständlichen Montage von Stecklichtern und Steckschutzblechen. Dank der Magnetverbindung finden die MonkeyLink Bauteile auf nahezu magische Weise immer sofort ihr Ziel. Das Klicken der Arretierung bestätigt den perfekten Sitz. Im Handumdrehen ist das E-MTB bereit für Fahrten bei Dämmerung und Dunkelheit, bei Nässe schützen die mit einem Griff angebrachten MonkeyLink Radschützer vor Dreck und Schmutz. MonkeyLink – die Revolution auf dem Anbauteilemarkt.

Alle BULLS E-Mountainbikes* ohne Straßenausstattung verfügen über die neue MonkeyLink-Technologie. Entsprechende Komponenten sind separat erhältlich.

From an off-rider to a road e-bike with just one click

One click and your BULLS e-mountain bike is transformed into an e-bike suitable for everyday use in seconds. A magnetic contact quickly and intuitively attaches lighting components and mudguards with an integrated rear light to the BlueDock on the stem and saddle clamp while the E-MTB rechargeable battery supplies power. The rider uses the light button on the drive display to operate controls.

MonkeyLink puts an end to fiddling about with plug-in lights and plug-in guards. Thanks to the magnetic connection, MonkeyLink components always slot into place immediately as if by magic. The click of the catch confirms a perfect fit. The E-MTB is instantly ready for departure at twilight and when it's dark. Quickly attached, the MonkeyLink mudguards protect against mud and dirt when it's wet. MonkeyLink – the revolution on the attachment parts market.

All BULLS E-Mountainbikes* without road equipment have the new MonkeyLink technology. Corresponding components are available separately.



MonkeyLink TWIST BikeBase

Individuelle Komponentenvielfalt mit nur einem „TWIST“
 Die FIDLOCK TWIST BikeBase ist ein universelles Haltersystem für verschiedene MonkeyLink Komponenten. Je nach Bedarf sind diese dank der innovativen Schnittstelle kinderleicht und in Sekundenschnelle austauschbar. Kraftvolle Magnete ziehen Schloss, Trinkflasche oder Rahmentasche an und bringen sie selbsttätig in Position. Dank mechanischer Rasterung sitzen die Module sicher und fest am Rahmen. Mit nur einem „Twist“ können die Komponenten wieder seitlich aus der Halterung gedreht werden – einfacher geht's nicht.
 Bereits ab Werk sind alle E-Bikes der Marke BULLS mit der MonkeyLink TWIST Halterung ausgestattet. Wird keines der verfügbaren Module benötigt, fügt sich die dezente Base völlig unauffällig ins Gesamtbild ein.
 Für mehr Informationen zu dem System kontaktieren Sie Ihren Fachhändler vor Ort.

MonkeyLink TWIST BikeBase

Individual component diversity with just a "TWIST"
 The FIDLOCK TWIST BikeBase is a universal mounting system for various MonkeyLink components. Depending on requirements, they are child's play to replace in mere seconds thanks to the innovative interface. Powerful magnets attract a lock, drinking bottle or frame bag and bring them into position automatically. Thanks to the mechanical grid, the modules sit securely and firmly on the frame. The components can be rotated laterally out of the holder with only a "twist" – it couldn't be simpler.
 All BULLS e-bikes are already equipped with the MonkeyLink TWIST mount ex works. If none of the available modules is needed, the discreet base blends in completely inconspicuously into the overall picture.
 For more information about the system, please contact your local dealer.

MONKEY
LINK



**ML-TWIST
MonkeyBottle 450 ml**
Art.Nr. 050-28479



ML-TWIST Wallet
Art.Nr. 080-40992



**ML-TWIST
MonkeyBottle 590 ml**
Art.Nr. 050-28502



**ML-TWIST
BikeMount**
Art. Nr. 050-28481



**ML-TWIST
BordoMount**
Art.Nr. 050-28493



**ML-TWIST
AnyBottle**
Art.Nr. 050-28491



**ML-TWIST
UniConnector**
Art.Nr. 050-28492



**ML-TWIST
UniBase**
Art.Nr. 050-28488

FIT E-BIKE SYSTEM

Volle Leistung vom Motor bis zum Display

Hochauflösende Farbdisplays mit Fitness- und Navigationsfunktion, Smartphone-App und kraftvolle Panasonic-Motoren – leistungsstark, effizient und innovativ verbindet das FIT E-Bike-System modernste Antriebstechnologie mit einer Vielzahl von Möglichkeiten. Bei BULLS sind das TOURER EVO 5R FIT, das TOURER 10 FIT sowie des E-STREAM EVO AM FIT mit dem neuen System ausgestattet.

Displays und Bedieneinheit

Als Compact oder Comfort ist das Display in zwei verschiedenen Größen erhältlich. Die 2 und 3,5 Zoll großen Farbdisplays bieten eine ausgezeichnete Lesbarkeit in jeder Fahrsituation und sind dank Gorilla-Glas besonders robust. Verbunden mit der Smartphone-App verfügen sie über Navigation und sind zusätzlich mit einer integrierten Fitnessfunktion zur Trainingssteuerung ausgestattet. Die BULLS TOURER Trekking-E-Bikes sind serienmäßig mit dem großen Comfort- und das E-STREAM EVO AM FIT mit dem Compact-Display ausgestattet. Beim E-Mountainbike ist das Comfort als Upgrade-Option verfügbar.

In Kombination mit der ergonomischen Bedieneinheit entsteht ein sicheres und komfortables Fahrerlebnis. Der Steuerungssatellit am Lenkergriff verfügt dabei über LED hinterleuchtete Tasten mit Vibrationsfeedback sowie eine kombinierte Taste für Schiebehilfe und Boost-Funktion, die einen Extraschub während der Fahrt liefert. Als kompakte Kombination aus Bedieneinheit und Minidisplay bietet das LCD Remote ein besonders aufgeräumtes Cockpit.

Top performance from the motor to the display

High-resolution colour displays with fitness and navigation features, Smartphone app and powerful Panasonic motors – powerful, efficient and innovative, the FIT e-bike system combines the latest drive technology with a multitude of options. BULLS have equipped the TOURER EVO 5R FIT, the TOURER 10 FIT and the E-STREAM EVO AM FIT with the new system.

Displays and control unit

The display is available in two different sizes, as a Compact or a Comfort model. The 2 and 3.5 inch colour displays offer excellent readability in any cycling situation and are particularly robust thanks to the Gorilla glass. Connected to the Smartphone app, they provide navigation and are also equipped with an integrated fitness function for training management. The BULLS TOURER trekking e-bikes are equipped with the large Comfort display as standard and the E-STREAM EVO AM FIT with the Compact display. Comfort is available as an upgrade option for the e-mountain bike.

In combination with the ergonomic control unit the result is a safe and comfortable cycling experience. The satellite control unit on the handlebar grip has LED-backlit buttons with vibration feedback and a combined button for pushing aid and boost function, which provides an extra boost while cycling. As a compact combination of control unit and mini display, the LCD Remote offers a particularly trim cockpit.

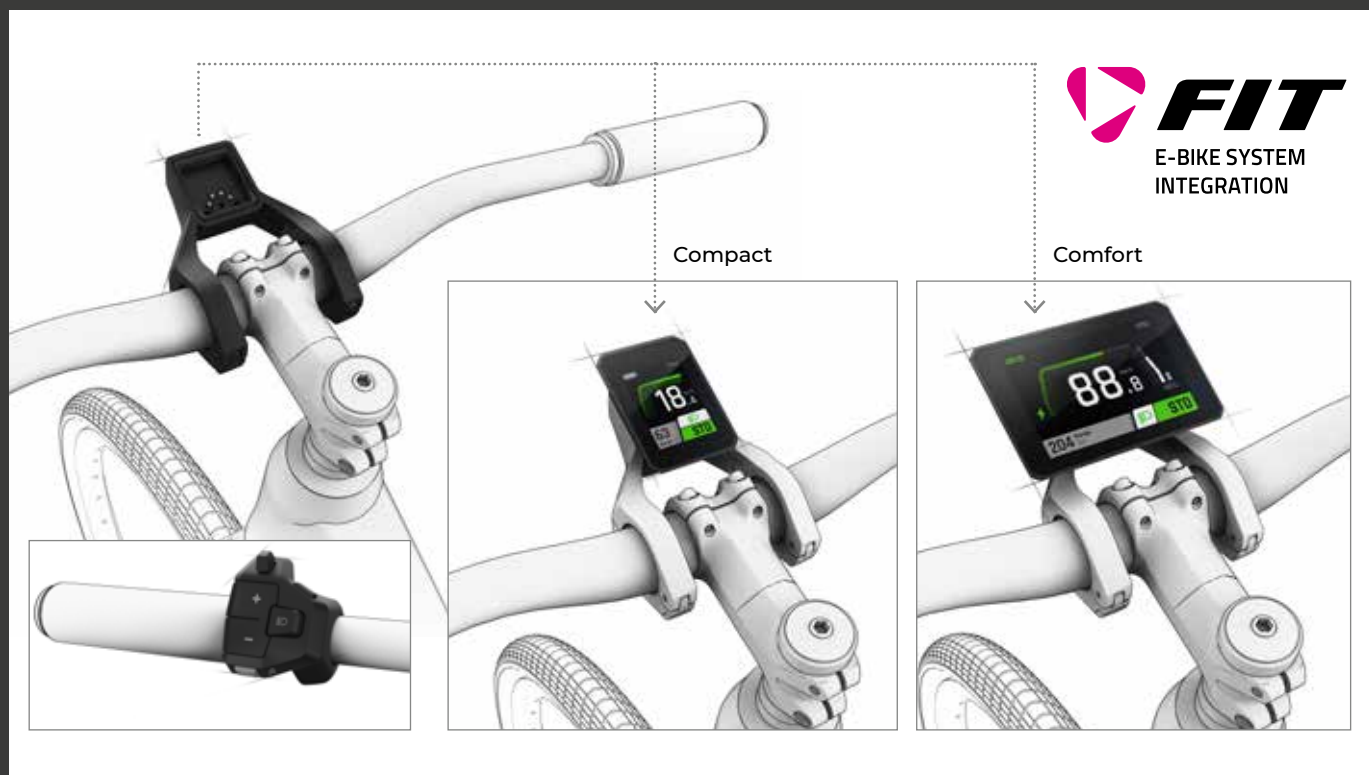

Motor-Power von Panasonic

Steile Anstiege und das Anfahren am Berg sind mit den kraftvollen Panasonic-Motoren kein Problem mehr. Mit 70 Nm⁴ bietet der bärenstarke Panasonic GX Ultimate Eco FIT das höchste Drehmoment, doch auch der besonders leise Panasonic GX Force Eco FIT ist mit einer Unterstützung von 300 % und einem Drehmoment von 60 Nm³ für anspruchsvolle Touren gerüstet.

Panasonic GX Force Eco FIT

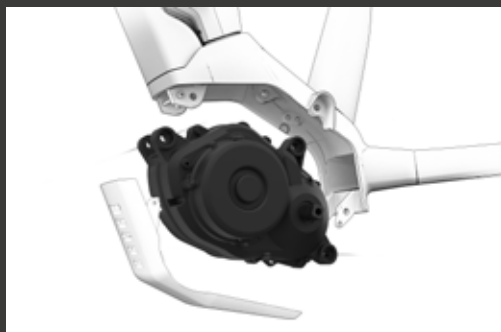

Panasonic GX Force Eco FIT

Leise und kraftvoll unterstützt der GX Force Eco FIT auf täglichen Fahrten und Ausfahrten ins Grüne. Mit seiner fein abgestimmten Unterstützung ist er ideal für den Alltag und längere Touren in der Freizeit.

- breites Einsatzspektrum
- maximale Unterstützung bis 450 Watt
- 60 Nm³ Drehmoment
- 25 km/h
- Gewicht 3,2 kg
- Freilauf/Rücktritt

Panasonic GX Force Eco FIT

The GX Force Eco FIT provides quiet and powerful assistance on daily journeys and trips into the countryside. With its finely tuned assistance, it is ideal for everyday use and longer recreational tours.

- Wide range of uses
- Maximum assistance up to 450 watts
- 60 Nm³ of torque
- 25 km/h
- Weight 3.2 kg
- Freewheel/backpedal

Akkus

Maximale Leistung bei minimaler Einbaugröße

Die UltraCore Akkus des FIT E-Bike-Systems liefern maximale Leistung bei minimaler Einbaugröße. Mit 555 und 740 Wh schaffen die schlanken und besonders elegant integrierbaren UltraCore Slim Akkus die Grundlage für große Reichweiten – beispielsweise für tägliche Pendelstrecken und ausgedehnte Touren. Für noch mehr Tageskilometer oder anspruchsvolle Touren in bergigen Regionen liefert der UltraCore 1000 mit 925 Wh die maximale Kapazität. Trotz seiner enormen Leistung lässt er sich mit einem geringfügigen Überstand von nur 20 mm formschön in den Rahmen integrieren. Dazu verfügen alle Akkus des FIT E-Bike-Systems über einen einheitlichen Ladestecker, so dass auf einer Tour alle Batterien mit einem Ladegerät geladen werden können.

³ Software Update auf GX Force Pro FIT mit 75 Nm möglich / Software update to GX Force Pro FIT with 75 Nm possible

⁴ Software Update auf GX Ultimate Pro FIT mit 95 Nm möglich / Software update to GX Ultimate Pro FIT with 95 Nm possible

Motor power by Panasonic

Steep climbs and starting uphill are no longer a problem thanks to the powerful Panasonic motors. At 70 Nm⁴, the extremely powerful Panasonic GX Ultimate Eco FIT offers the highest torque, but the especially quiet Panasonic GX Force Eco FIT is also equipped for demanding tours with 300 % assistance and 60 Nm³ of torque.

Panasonic GX Ultimate Eco FIT

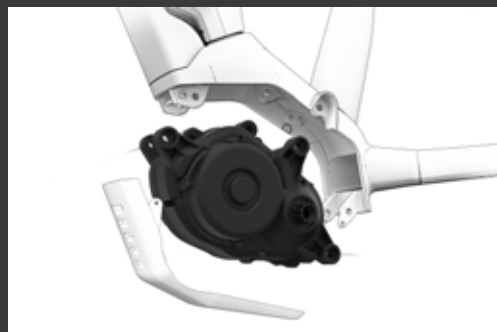

Panasonic GX Ultimate Eco FIT

Entwickelt für sportliches Fahren in steilem Terrain und höchste Ansprüche bietet der Panasonic GX Ultimate Eco FIT jede Menge Motor-Power. 70 Nm⁴ Drehmoment sorgen dabei für ein außer-gewöhnliches E-Bike-Erlebnis.

- geeignet für Fahrten in steilem und unbefestigtem Gelände
- maximale Unterstützung bis 600 Watt
- 70 Nm⁴ Drehmoment
- 25 km/h
- Gewicht 2,9 kg
- Freilauf

Panasonic GX Ultimate Eco FIT

Developed for sporty cycling in steep terrain and with the highest demands, the Panasonic GX Ultimate Eco FIT offers a lot of motor power. 70 Nm⁴ of torque guarantee an exceptional e-bike experience.

- Suitable for trips in steep and unpaved terrain
- Maximum assistance up to 600 %
- 70 Nm⁴ of torque
- 25 km/h
- Weight 2.9 kg
- Freewheel

Batteries

Maximum performance and minimum size

The FIT e-bike system UltraCore batteries deliver maximum performance and for a minimal size. At 555 and 740 Wh, the slim and especially elegantly integrable UltraCore Slim batteries form the basis for long journeys – for example, for daily commuting and extended tours. For even more daily kilometres or demanding tours in hilly regions, the UltraCore 1000 delivers the maximum capacity at 925 Wh. Despite its enormous power delivery, it can be elegantly integrated into the frame with a slight protrusion of only 20 mm. In addition, all FIT e-bike system batteries have a uniform charging plug, allowing all batteries to be charged with a single charger on a tour.

DRIVETRAINS



Motor

Die E-Bike-Systeme des deutschen Herstellers Bosch überzeugen mit einem Höchstmaß an Qualität, Effizienz und Bedienkomfort. Dabei stehen vom Active bis zum Performance Line CX Antrieb mehrere Motoren für verschiedene Einsatzgebiete zur Verfügung. Mit einer maximalen Unterstützung von 340 % ist die neueste Generation des Performance Line CX der leistungsstärkste Bosch-Antrieb für E-Bikes bis 25 km/h. Eigens für den sportlichen Einsatz entwickelt, bietet der Motor mit dem aktuellen Update ein Drehmoment von bis zu 85 Nm. Diese Dynamik kann er bei Bedarf quasi aus dem Stand entfalten. So können auch unerwartet steile Anstiege sicher gemeistert werden. Weitere Highlights sind seine geringe Baugröße, ein Gewicht von nur rund 2,9 kg und widerstandsloses Fahren auch ohne Antriebsunterstützung. Die hochwertigen und besonders effizienten Active und Performance Line Antriebe komplettieren die Motorenpalette. Mit 1.000 Sensormessungen pro Sekunde sorgt das Bosch E-Bike-System bei allen Motoren für eine jederzeit optimale Unterstützung.

Akku

Bei den BULLS-Modellen mit Bosch PowerTube-Akku verschwindet die Batterie dezent und optimal positioniert im Unterrohr. Leicht entnehmbar kann der Akku extern oder über die Ladebuchse direkt am E-Bike geladen werden. Dabei stehen mit 400, 500 und 625 Wh drei Größen zur Auswahl. Die verfügbaren Größen sind dank passender Adapter mit allen BULLS E-Bikes mit Bosch-Antrieb kompatibel. Gleichzeitig sind weiterhin die bewährten Power Pack Unterrohr-Akkus erhältlich. Egal ob interner oder externer Akku, beide sorgen durch ihre zentrale Platzierung für eine optimale Gewichtsverteilung.

Display

Abhängig vom Einsatzgebiet verwendet BULLS verschiedene Bosch-Displays. Kiox und Intuvia sind dabei zentral am Lenker angebracht und verfügen über eine separate Bedieneinheit am Lenkergriff, worüber die Unterstützung gesteuert werden kann. Das kompakte Purion ist eine Kombination aus Display und Steuereinheit und befindet sich entsprechend direkt am Lenkergriff. Besonders das robuste und hochwertige Kiox-Display bietet über die klassischen Funktionen und Fahrdaten hinaus dank App- und Bluetooth-Anbindung eine Vielzahl zusätzlicher Möglichkeiten. Neben Navigation und der Aufzeichnung von Strecken ist via Bluetooth auch die Kopplung mit einem Brustgurt für eine optimale Trainingssteuerung möglich.

Motor

With the highest level of quality, efficiency and ease of use, the eBike systems from the German manufacturer Bosch are a convincing choice. From the Active to the Performance Line CX drive, several motors are available for different applications. With maximum assistance of 340 %, the latest Performance Line CX generation is the most powerful Bosch drive for eBikes up to 25 km/h. Developed especially for sporting applications, the current motor update offers a torque of up to 85 Nm. If needed, it can unleash this dynamic power from a standing start. This allows even unexpectedly steep climbs to be reliably mastered. Additional highlights are its small size, a weight of only around 2.9 kg and resistance-free cycling even without drive assistance. The high-quality and particularly efficient Active and Performance Line drives complement the range of motors. With 1,000 sensor measurements per second, the Bosch eBike system ensures optimal assistance for all motors at all times.

Battery

The BULLS models with Bosch PowerTube battery discreetly conceal the battery, which is optimally positioned in the down tube. Easily removable, the battery can be charged externally or directly on the eBike via the charging socket. There are three sizes to choose from, with 400, 500 and 625 Wh. Thanks to the appropriate adapter, the available sizes are compatible with all BULLS eBikes with Bosch drives. At the same time, the tried and tested Power Pack downtube batteries remain available. Regardless of whether you prefer an internal or external battery, both ensure optimal weight distribution thanks to their central location.

Display

BULLS uses different Bosch displays depending on the purpose. The Kiox and Intuvia are mounted centrally on the handlebars and have a separate control unit on the handlebar grip which is used to control assistance. The compact Purion is a combination of display and control unit and is located directly on the handlebar grip. Thanks to the app and Bluetooth connection, the robust, high-quality Kiox display in particular offers a multitude of additional options in addition to the classic features and cycling data. In addition to navigation and route recording, coupling with a chest strap is also possible via Bluetooth for optimal training control.



brose

Motor

Die hochentwickelten E-Bike-Antriebe des deutschen Herstellers Brose zeichnen sich durch kraftvolles Drehmoment, Laufruhe und widerstandsloses Fahren bei ausgeschaltetem Motor aus. Gleichzeitig sorgt die interne Sensorik immer für eine optimale Unterstützung. Bei den leistungsstarken E-STREAM EVO E-Mountainbikes kommt ausschließlich der kraftvolle Drive S mag Antrieb mit einer Unterstützung von 410 % und einem Drehmoment von bis zu 90 Nm zum Einsatz. Mit Magnesiumgehäuse ist er dabei kleiner und rund 500 Gramm leichter als die Aluminiumvariante. Dazu verfügt der für den sportlichen E-Mountainbike-Bereich entwickelte Antrieb über den exklusiven „Flex Power Mode“, wodurch beim Bergauf-Fahren auch bei niedriger Trittfrequenz die volle Unterstützung bereit gestellt werden kann. Im Touren-Bereich glänzt der besonders leise Drive T Antrieb mit hoher Effizienz und einer Unterstützung von 320 % bei einem sportlichen Drehmoment von 70 Nm.

Akku

Mit dem SuperCore Akku bietet BULLS eine absolute Hochleistungsbatterie für E-Bikes mit Brose Antrieb. 750 Wh Kapazität bieten eine bis zu 50 % höhere Leistungsfähigkeit als bei herkömmlichen Akkus. Gleichzeitig wird die Batterie besonders ästhetisch und gewichtsoptimiert in den Rahmen integriert. Das gilt natürlich auch für die 555-Wh-Variante, die ebenfalls enorme Reichweiten möglich macht.

Display

Mit dem Komfort-Display bieten die BULLS Modelle mit BROSE Antrieb maximale Funktionalität auf kleinstem Raum. Am Lenkergriff positioniert, lassen sich während der Fahrt alle wichtigen Dinge von Motorunterstützung bis Licht einfach und intuitiv bedienen. Dazu kann der Fahrer Informationen zu aktuellen Fahrdaten abrufen, die auf der kompakten und dennoch sehr übersichtlichen Anzeige dargestellt werden. Dank des Lenkergriff-Display entsteht ein cleanes Cockpit, welches Platz für Smartphone oder Navigationsgerät lässt.

Motor

The advanced eBike drives from the German manufacturer Brose excel thanks to their powerful torque, smooth running and resistance-free riding when the motor is off. At the same time, the internal sensors always ensure optimal assistance. The powerful E-STREAM EVO e-mountain bikes use only the powerful Drive S mag system with an assistance level of 410 % and a torque of up to 90 Nm. With a magnesium housing, it is smaller and around 500 grams lighter than the aluminium version. In addition, the drive developed for the sporting e-mountain bike sector has the exclusive "Flex Power Mode", whereby full assistance can be provided when riding uphill, even at a low cadence. In the touring sector, the particularly quiet Drive T system shines out with its high efficiency and 320 % assistance with a sporting torque of 70 Nm.

Battery

With the SuperCore battery, BULLS offers an absolute high-performance battery for eBikes with Brose drives. 750 Wh of capacity offer up to 50 % higher performance than conventional batteries. At the same time, the battery is integrated into the frame in a particularly aesthetic and weight-optimised manner. Of course, this also applies to the 555 Wh model, which also enables enormous ranges to be travelled.

Display

With the convenience display, the BULLS models with BROSE drive offer maximum functionality in the smallest of spaces. Positioned on the handlebar grip all the important functions, from motor assistance to lights can be operated easily and intuitively while cycling. In addition, the rider can call up information on current cycling data, which is shown on the compact, yet very clear display. Thanks to the handlebar display, the clean cockpit leaves enough space for a smartphone or navigation device.



Motor

Mit zwei leistungsstarken Motoren bietet das FIT Antriebssystem kraftvolle und dynamische Unterstützung für den sportlichen E-Bike-Sektor. Entwickelt für steiles Terrain und anspruchsvolle E-Mountainbiker verfügt der Panasonic GX Ultimate Eco FIT über ein Drehmoment von stattlichen 70 Nm⁴ und einer maximalen Unterstützung von bis zu 600 Wh. Dabei ist der Motor mit 2,9 kg besonders leicht und bietet einen modernen Freilauf für widerstandsloses Fahren ohne Antrieb. Im Bereich Trekking und Tour bietet der Panasonic GX Force Eco FIT beste Voraussetzungen für hohe Reichweiten. Mit 60 Nm³ Drehmoment und einer maximalen Unterstützung von bis zu 450 Wh ist er besonders effektiv und ideal für ein breites Einsatzspektrum.

Akku

Die UltraCore Akkus des FIT E-Bike-Systems liefern maximale Leistung bei minimaler Einbaugröße. Mit 555 und 740 Wh schaffen die schlanken und besonders elegant integrierbaren UltraCore Akkus die Grundlage für große Reichweiten – beispielsweise für tägliche Pendelstrecken und ausgedehnte Touren. Für noch mehr Tageskilometer oder anspruchsvolle Touren in bergigen Regionen liefert der UltraCore mit 925 Wh die maximale Kapazität. Trotz seiner enormen Leistung lässt er sich formschön in den Rahmen integrieren. Dazu verfügen alle Akkus des FIT E-Bike-Systems über einen einheitlichen Ladestecker, so dass auf einer Tour alle Batterien mit einem Ladegerät geladen werden können.

Display

Als Compact oder Comfort ist das Display in zwei verschiedenen Größen erhältlich. Die 2 und 3,5 Zoll großen Farbdisplays bieten eine ausgezeichnete Lesbarkeit in jeder Fahrsituation und sind dank Gorilla-Glas besonders robust. Verbunden mit der Smartphone-App verfügen sie über Navigation und sind zusätzlich mit einer integrierten Fitnessfunktion zur Trainingssteuerung ausgestattet. Die BULLS TOURER Trekking-E-Bikes sind serienmäßig mit dem großen Comfort- und das E-STREAM EVO AM FIT mit dem Compact-Display ausgestattet. Hier kann optional auf das Comfort-Display umgerüstet werden.

In Kombination mit der ergonomischen Bedieneinheit entsteht ein sicheres und komfortables Fahrerlebnis. Der Steuerungssatellit am Lenkergriff verfügt dabei über beleuchtete Tasten mit Vibrationsfeedback, sowie eine kombinierte Taste für Schiebehilfe und Boost-Funktion, die einen Extraschub während der Fahrt liefert.

Motor

The FIT drive system offers powerful and dynamic assistance for the sporting eBike sector with two powerful motors. Developed for steep terrain and demanding e-mountain bikers, the Panasonic GX Ultimate Eco FIT has an impressive torque of 70 Nm⁴ and maximum assistance level of up to 600 Wh. At 2.9 kg the motor is particularly light and offers a modern freewheel for resistance-free cycling without the drive. In the trekking and touring sector, the Panasonic GX Force Eco FIT delivers the best conditions for achieving long ranges. With 60 Nm³ of torque and a maximum assistance level of up to 450 Wh, it is particularly effective and ideal for a wide range of applications.

Battery

The FIT eBike system UltraCore batteries deliver maximum power for minimum installation size. With 555 and 740 Wh, the slim and particularly elegantly integrated UltraCore batteries provide the foundation for achieving long ranges – for example for daily commuting and extended tours. For even more daily kilometres or demanding tours in mountainous regions, the UltraCore provides the maximum possible capacity at 925 Wh. Despite its enormous power, it can be elegantly integrated into the frame. To this end, all batteries in the FIT eBike system have a uniform charging plug so that all batteries can be charged by a single charger on a tour.

Display

The display is available in two sizes, as a compact or comfort version. The 2 and 3.5 inch colour displays offer excellent readability in every cycling situation and, thanks to the Gorilla Glass, are particularly robust. Connected to the smartphone app, they provide navigation and are also equipped with an integrated fitness function for training control. The BULLS TOURER trekking eBikes are equipped with the large Comfort display as standard equipment and the E-STREAM EVO AM FIT with the compact display. Here, you can optionally choose the comfort display.

In combination with the ergonomic control unit, you can enjoy a safe and comfortable cycling experience. The control satellite on the handlebar grip has illuminated buttons with vibration feedback, as well as a combined button for assistance and a boost function that provides an extra boost while cycling.

20 ³ Software Update auf GX Force Pro FIT mit 75 Nm möglich / Software update to GX Force Pro FIT with 75 Nm possible

⁴ Software Update auf GX Ultimate Pro FIT mit 95 Nm möglich / Software update to GX Ultimate Pro FIT with 95 Nm possible



SHIMANO STOPS

Motor

Kraftvoll, leicht und kompakt – ausgestattet mit dem neuen EP8 Motor verfügen ausgewählte SONIC Modelle über modernste Shimano Antriebstechnologie. Bei einem Gewicht von nur 2,6 kg entfaltet der besonders leise und kompakt gebaute E-Mountainbike-Antrieb ein Drehmoment von bis zu 85 Nm. Ein weiteres Highlight ist das natürliche Fahrgefühl, wodurch widerstandsfreies Pedalieren oberhalb von 25 km/h oder bei ausgeschalteter Unterstützung ermöglicht wird. Dazu ist der Antrieb über die Shimano E-Tube App individuell konfigurierbar.

Akku

Bei den SONIC Modellen mit dem neuen EP8-Antrieb kommt ein extrem kompakter 750-Wh-Akku mit leichtem Carbon-Gehäuse zum Einsatz. Dabei bietet der Akku eine bis zu 50 % höhere Kapazität als herkömmliche Akkus. So sind auch extrem lange Touren und reichlich Höhenmeter kein Problem mehr. Dank der 45-Grad-Integration bietet das SONIC E-Power-Chassis dabei eine besonders einfache und bequeme Batterie-Entnahme.

Display

Optimiert für den harten E-Mountainbike-Einsatz sind die Shimano Displays ganz bewusst robust und reduziert konzipiert worden. Unauffällig am Lenker integriert sind alle wichtigen Fahrinformationen übersichtlich und auch bei direkter Sonneneinstrahlung gut ablesbar. Für die Antriebssteuerung verfügt das neue EP8 System über einen Unterstützungsschalter mit breiten Kontaktflächen am Lenkergriff, der sich mit und ohne Handschuhe stets leicht und intuitiv bedienen lässt.

Motor

Powerful, lightweight and compact – equipped with the new EP8 motor selected SONIC models are provided with state-of-the-art Shimano drive technology. Weighing only 2.6 kg, the particularly lightweight and compact e-mountain bike drive delivers up to 85 Newton metres of torque. Another highlight is the natural cycling experience, allowing resistance-free pedalling above 25 km/h or with the assistance switched off. Here, the drive can be individually configured using the Shimano E-Tube app.

Battery

The SONIC models with the new EP8 drive use an extremely compact 750 Wh battery within a lightweight carbon housing. The battery offers up to 50 % more capacity than conventional batteries. Even extremely long tours and massive amounts of elevation present no problems. Thanks to the 45-degree integration, the SONIC E-Power-Chassis offers particularly simple and convenient battery removal.

Display

Optimised for tough e-mountain bike use, the Shimano displays are consciously designed to be sturdy and compact. Inconspicuously integrated on the handlebars, all relevant cycling information is clearly laid out and easy to read even in direct sunlight. For drive control, the new EP8 system has an assistance switch with wide contact surfaces on the handlebar grip, which can always be operated easily and intuitively with and without gloves.

DRIVETRAINS



	BOSCH		
ANTRIEB DRIVE UNIT	BOSCH Performance Line CX (GEN4)	BOSCH Performance Line Speed (GEN4)	BOSCH Performance Line (GEN3)
Motorleistung / Motor Power	36 Volt / 250 Watt	36 Volt / 250 Watt	36 Volt / 250 Watt
max. Drehmoment / Torque	85 Nm	75 Nm	65 Nm
Schiebehilfe / Walk assistance	✔	✔	✔
Unterstützung / Assistance speed	bis zu / up to 25 km/h	bis zu / up to 45 km/h	bis zu / up to 25 km/h
Unterstützungsmodi / Drivemodes	Eco 60 %, Tour 140 %, eMTB 140-340%, Turbo 340 %	Eco 60 %, Tour 140 %, Sport 240 %, Turbo 340 %	Eco 55 %, Tour 120 %, Sport/eMTB 120-300%, Turbo 300 %
AKKU POWER PACK	Bosch Power Pack 400/500 Wh Bosch Power Tube 400/500/625 Wh	Bosch Power Tube 400/500/625 Wh	Bosch Power Pack 400/500 Wh Bosch Power Tube 400/500/625 Wh
Kapazität / Capacity	400 Wh 11,0 Ah	500 Wh 13,4 Ah	625 Wh 16,7 Ah
Ladezeit mit 2 A Lader / Charging time with 2 A Charger	6,5 h	7,5 h	8,8 h
Ladezeit mit 4 A Lader / Charging time with 4 A Charger	3,5 h	4,5 h	4,9 h
Ladezeit mit 4,5 A Lader / Charging time with 4,5 A Charger	–	–	–
Ladezeit mit 6 A Lader / Charging time with 6 A Charger	2,5 h	3 h	3,7 h
Position / Mounting type	Unterrohr (integriert) down tube (integrated)	Unterrohr (integriert) down tube (integrated)	Unterrohr down tube
Gewicht / Weight	2,5/2,7 kg (PowerPack) 2,9/3,5 kg (PowerTube)	2,9/3,5 kg (PowerTube)	2,5/2,7 kg (PowerPack)
Vollladezyklen / full charge cycles	500		
Typ / Type	Lithium Ionen		
BORD COMPUTER	Bosch Purion / Bosch Intuvia / Bosch KIOX	Bosch Intuvia	Bosch Purion
Anzeige / Display	KIOX: Farbdisplay für perfekte Lesbarkeit / colour display for perfect legibility Intuvia: Intuitiv bedienbar und unter allen Bedingungen optimal ablesbar / Intuitive operation and optimum readability under all conditions Purion: kompakt und übersichtlich / compact and clear	Intuvia: Intuitiv bedienbar und unter allen Bedingungen optimal ablesbar / Intuitive operation and optimum readability under all conditions	Purion: kompakt und übersichtlich / compact and clear
Bedienelement / operating element	KIOX: Konnektivität, USB Schnittstelle, Intuitive Bedienung, abnehmbar / connectivity, USB Interface, intuitive operation, removable Intuvia: USB Schnittstelle, Intuitive Bedienung, abnehmbar, Automatische Schalt- empfehlung / USB Interface, intuitive operation, remo- vable, automatic shift recommendation Purion: USB Schnittstelle, Intuitive Bedienung / USB Interface, intuitive operation	Intuvia: USB Schnittstelle, Intuitive Bedienung, abnehmbar, Automatische Schaltempfehlung / USB Interface, intuitive operation, removable, automatic shift recommendation	Purion: USB Schnittstelle, Intuitive Bedienung / USB Interface, intuitive operation, removable



BOSCH Active Line Plus (GEN3)		BROSE S mag	BROSE T mag	BROSE SF alu
36 Volt / 250 Watt		37,5 Volt / 250 Watt	37,5 Volt / 250 Watt	37,5 Volt / 250 Watt
50 Nm		90 Nm	70 Nm	90 Nm
✔		✔	✔	✔
bis zu / up to 25 km/h		bis zu / up to 25 km/h		bis zu / up to 45 km/h
Eco 40 %, Tour 100 %, Sport 180 %, Turbo 270 %		4 Stufen / modes		4 Stufen / modes
Bosch Power Tube 400/500 Wh		SuperCore 555 Wh SuperCore 750 Wh	SuperCore 555 SuperCore 750	IPU EVO 650
400 Wh 11,0 Ah	500 Wh 13,4 Ah	555 Wh 14,8 Ah	750 Wh 20,0 Ah	650 Wh 17,5 Ah
6,5 h	7,5 h	–	–	–
3,5 h	4,5 h	–	–	–
–	–	4,5 h	6,5 h	4,5 h
2,5 h	3 h	–	–	–
Unterrohr (integriert) down tube (integrated)		Unterrohr (integriert) down tube (integrated)		Unterrohr (integriert) down tube (integrated)
2,9 kg (PowerTube)		SC555 = 3,5 kg SC750 = 3,8 kg		3,0 kg
500		1000		1000
Lithium Ionen		Lithium Ionen		Lithium Ionen
BOSCH Purion		Bloks 14d Topology DS103	Topology DS103	Bloks
Purion: kompakt und übersichtlich / compact and clear		Bloks 14d: LCD, beleuchtet / backlight Topology DS103: Farbdisplay, beleuchtet / colour display, illuminated	Topology DS103: Farbdisplay, beleuchtet / colour display, illuminated	Bloks CI: LCD, beleuchtet / backlight
Purion: USB Schnittstelle, Intuitive Bedienung / USB Interface, intuitive operation, removable		Bloks 14d: Intuitive Bedienung, Bedienung über integrierte Schaltwippe / intuitive operation, operation via paddle shifter Topology DS103: Gut ablesbares Farbdisplay, elektronischer Diebstahl- schutz / easy to read colour display, electronic theft protection	Topology DS103: Gut ablesbares Farbdisplay, elektronischer Diebstahl- schutz / easy to read colour display, electronic theft protection	Bloks CI: Intuitive Bedienung, Bedienung über integrierte Schaltwippe / intuitive operation, operation via paddle shifter

**SHIMANO
STEPS**

FIT

ANTRIEB DRIVE UNIT	SHIMANO STEPS EP8	PANASONIC GX Force Eco FIT	PANASONIC GX Ultimate Eco FIT
Motorleistung / Motor Power	36 Volt / 250 Watt	36 Volt / 250 Watt	36 Volt / 250 Watt
max. Drehmoment / Torque	85 Nm	60 Nm ³	70 Nm ⁴
Schiebehilfe / Walk assistance	✔	✔	✔
Unterstützung / Assistance speed	bis zu / up to 25 km/h	bis zu / up to 25 km/h	
Unterstützungsmodi / Drivemodes	Eco, Trail, Boost (individuell einstellbar/ individually adjustable)	Eco 70%, Auto 114%, Standard 150%, High 300%	
AKKU POWER PACK	V10 SONIC Carbon 750 725 Wh	Ultracore FIT 555/740/925 Wh	
Kapazität / Capacity	725 Wh 20,0 Ah	555 Wh 14,55 Ah	740 Wh 19,8 Ah 925 Wh 24,2 Ah
Ladezeit mit 4,5 A Lader / Charging time with 4,5 A Charger	6,5 h	–	–
Ladezeit mit 6 A Lader / Charging time with 6 A Charger	–	3,3 h	4,5 h 5,6 h
Position / Mounting type	Unterrohr (integriert) down tube (integrated)	Unterrohr (integriert) down tube (integrated)	
Gewicht / Weight	3,6 Kg	555 Wh: 3,3 Kg/ 740 Wh: 3,7 Kg/ 925 Wh: 4,5 Kg	
Vollladezyklen / full charge cycles	500	500	
Typ / Type	Lithium Ionen	Lithium Ionen	
BORD COMPUTER	SHIMANO SC-EM800	FIT Comfort	FIT Compact / Comfort
Anzeige / Display	1,6 Zoll LCD-Display / 1.6 inch LCD-Display schnelle Übersicht / quick overview Farblich gekennzeichnete Unterstützungsstufen / Color-coded support levels	Hochauflösendes 2,0 Zoll Farbdisplay / High-resolution 2.0 inch color display Ausgezeichnete Lesbarkeit / Excellent readability Helligkeitsregelung / brightness control Integrierter Kompass / Integrated compass Kratzfestes Gorillaglas / Scratch-resistant gorilla glass	Hochauflösendes 2,0 und 3,5 Zoll Farbdisplay / High-resolution 2.0 and 3.5 inch color display Ausgezeichnete Lesbarkeit / Excellent readability Helligkeitsregelung / brightness control Integrierter Kompass / Integrated compass Kratzfestes Gorillaglas / Scratch-resistant gorilla glass
Bedienelement / operating element	Ergonomische Bedienung / Ergonomic operation klarer Druckpunkt / clear pressure point haptisches Feedback / haptic feedback	Ergonomisches Design / Ergonomic design Schiebehilfe/ Boost / Walk assistance/ boost Bluetooth Verbindung / Bluetooth connection Plug and Play – einfacher Austausch mit anderen FIT Displays / easy exchange with other FIT displays Fitness- & Navigationsfunktion / Fitness & navigation function Smartphone Service App / Smartphone Service App	Ergonomisches Design / Ergonomic design Schiebehilfe/ Boost / Walk assistance/ boost Bluetooth Verbindung / Bluetooth connection Plug and Play – einfacher Austausch mit anderen FIT Displays / easy exchange with other FIT displays Fitness- & Navigationsfunktion / Fitness & navigation function Smartphone Service App / Smartphone Service App

³ Software Update auf GX Force Pro FIT mit 75 Nm möglich / Software update to GX Force Pro FIT with 75 Nm possible

⁴ Software Update auf GX Ultimate Pro FIT mit 95 Nm möglich / Software update to GX Ultimate Pro FIT with 95 Nm possible



SONIC

Für die sportlichen Herausforderungen einer neuen Zeit

Volle E-Power im Gelände, maximale Kontrolle in steilen Abfahrten und vollendeter Fahrspaß auf allen Strecken - das SONIC ist das E-MTB einer neuen Generation. Ausgestattet mit dem innovativen E-Power-Chassis und vollgepackt mit vielen großen und kleinen Highlights vom exklusiven 1,8-Zoll-Gabelstandard bis zur 45-Grad-Akku-Entnahme mit cleverem Bottle Lock ist das SONIC bereit für die sportlichen Herausforderungen einer neuen Zeit.

Bei der Entwicklung durch ein Team aus deutschen Ingenieuren wurden in Zusammenarbeit mit dem Fraunhofer Institut die Kräfte analysiert, die beim E-Mountainbiking einwirken. Auf dieser Basis wurden Anforderungen für eine neue E-MTB-Generation definiert. Das Ergebnis ist ein berechenbares Lenk- und Fahrverhalten, mehr Kontrolle und maximaler Fahrspaß. Gleichzeitig ist ein innovatives Design mit eigener Formsprache und optimierter Antriebsintegration entstanden.

Volle Performance in allen Bereichen

Cross Country, Allmountain und Enduro – perfekt abgestimmt auf den jeweiligen Einsatzbereich bietet die SONIC Serie überall maximale Performance im Gelände. Neben den Modellen mit kraftvollem Bosch Performance Line CX Antrieb stehen fünf SONICs mit dem neuen Shimano Steps EP8 Motor bereit. Dazu bieten Aluminium- und Carbonrahmen, sowie verschiedene Ausstattungsvarianten, die Möglichkeit genau das individuell passende SONIC zu finden. Das ist E-MTB-Fahrspaß pur.

For the Sporting Challenges of a New Age

Full e-power off-road, maximum control on steep descents and total cycling enjoyment on all routes - the SONIC is the e-MTB for a new generation. Equipped with the innovative E-Power chassis and packed with lots of major and minor highlights from the exclusive 1.8-inch fork standard to 45-degree battery removal with a clever bottle lock, the SONIC is ready for the sporting challenges of a new age.

During development by a team of German engineers, the physical forces in action during e-mountain biking were analysed in cooperation with the Fraunhofer Institute. On this basis, the demands for a new generation of e-MTBs were defined. The result is a more predictable steering and cycling response, more control and maximum cycling enjoyment. At the same time, an innovative design with its own design language and optimised drive integration was created.

Full performance in all fields

Cross country, all mountain and enduro - perfectly matched to the respective application, the SONIC series offers maximum performance in any terrain. In addition to the models with the powerful Bosch Performance Line CX drive, five SONICs with the new Shimano Steps EP8 motor are available. In addition, aluminium and carbon frames, as well as the various set-up configurations, make it possible to find exactly the right SONIC. This is pure e-MTB cycling enjoyment.





S
O
N
I
C



SONIC BOSCH

Limited Edition



Unser Geschenk an Dich:
Die limitierte BULLS Uhr

Mit passender
Nummerierung
zu Deinem
BULLS SONIC
EVO AM-I
Carbon.





Grenzenlose Allmountain-Action in der Limited Edition

Mit dem SONIC EVO AM-I CARBON feiert BULLS 25 Jahre voller Testsiege, Patente und Innovationen made in Germany. **Limitiert auf 250 Stück** bietet das exklusive SONIC Power, Kontrolle und Fahrspaß einer neuen E-Mountainbike-Generation. Zusätzlich kommt die Jubiläums-Edition mit der ebenfalls **limitierten BULLS Uhr** und der mit Laserschriftzug **personalisierbaren hochwertigen Oberrohrplakette** aus Aluminium.

Vom Alpen-Cross bis zur knallharten Trailrunde bietet die Limited Edition der SONIC Serie grenzenlose Allmountain-Action und ist bereit für jede Herausforderung. Entwickelt auf Basis neuester wissenschaftlicher Erkenntnisse sorgt das innovative E-Power-Chassis, zu dem u.a. das extrabreite 1.8" Steuerrohr zählt, für einen perfekten Energiefluss. Durch gezieltes Oversizing wird den einwirkenden Kräften dabei optimal entgegengewirkt. Das Ergebnis ist maximale Kontrolle und Performance in allen Fahrsituationen.

Kombiniert mit dem leistungsstarken Bosch Performance Line CX Antrieb der vierten Generation mit kraftvollen 85 Newtonmetern Drehmoment und einer herausragenden Ausstattung vom RockShox Lyrik Ultimate Fahrwerk mit 150mm Federweg über die elektrisch angetriebene und kabellose Sram X01 Eagle AXS 12-Gang-Schaltung, leistungsstarke Magura MT7 Bremsanlage und hochwertigen DT Swiss Laufrädern mit Schwalbe Magic Mary / Big Betty Bereifung bietet das SONIC EVO AM-I CARBON ein Fahrerlebnis durch das Grenzen neu definiert werden.

Limitless All Mountain Action in a Limited Edition

With the SONIC EVO AM-I CARBON, BULLS is celebrating 25 years packed with test wins, patents and innovations made in Germany. **Limited to 250 bikes**, the exclusive SONIC offers power, control and cycling enjoyment in a new e-Mountain bike generation. In addition, the anniversary edition comes with the **BULLS watch, which is also limited**, and the **high-quality aluminium top tube badge that can be personalised** with laser lettering.

From alpine cross to the brutal trail tour, the SONIC series limited edition offers unlimited all mountain action and is ready for any challenge. Developed on the basis of the latest scientific findings, the innovative E-Power chassis, which includes the extra-wide 1.8" head tube, guarantees perfect power flow. The acting forces are optimally counteracted through strategic oversizing. The result is maximum control and performance in all cycling situations.

Combined with the high-performance, fourth generation Bosch Performance Line CX drive with a powerful 85 Newton metres of torque and outstanding features with the RockShox Lyrik Ultimate suspension with 150 mm suspension travel via the electrically powered and wireless Sram X01 Eagle AXS 12-speed shifting, high-performance Magura MT7 brake system and high-quality DT Swiss wheels including Schwalbe Magic Mary/Big Betty tyres, the SONIC EVO AM-I CARBON delivers a cycling experience which redefines where the limits are.

SONIC EVO AM-I CARBON

carbon black matt, black, red
766-04041



625 Wh

Limited Edition



Drivetrain Bosch Performance Line CX GEN4 **Charger** Bosch 2A **Charging time** 625 Wh: appx. 8,8 hrs. **Display** Bosch KIOX

Frame carbon **Framesize** S, M, L, XL **Fork** RockShox Lyrik Ultimate Charger 2.1 RC2 29 Zoll Boost 1.8 tapered, 150 mm **Shock** RockShox Deluxe Select+ RL, 150 mm **Gearshift** Sram X01 AXS **Gear** 12-speed **Crankset** Sram / E-Thirteen **Cassette** Sram SX CS-PG1230, 11-50T **Brakes** Magura MT7 hydraulic disc, 220/203 mm **Handlebar** BULLS carbon **Stem** BULLS The Frog, 35 mm **Seatpost** 8PINS H01 **Saddle** Prologo Proxim 450 Sport **Wheelset** DT Swiss HX1501 Spline **Tires** Schwalbe Magic Mary Evo, 62-622, 29 x 2.35 & Schwalbe Big Betty Evo, 62-584, 27,5 x 2.4 **Pedal** ZECURE MTB

¹ Ein MonkeyLink Scheinwerfer kann am Vorbau mit dem Akku verbunden und über das Display bedient werden. Passender Halter für ein batteriebetriebenes Rücklicht ist im Beipack enthalten. MonkeyLink headlight can be connected to the battery on the stem and operated via the display. A suitable holder for a battery operated tail light is included in the accessory pack.

SONIC EVO AM 4 CARBON

625 Wh

silver, black, emerald
766-03641

27,5 / 29



MONKEY LINK ready¹
Easily connects accessories with your bike.

Drivetrain Bosch Performance Line CX GEN4 Charger Bosch 2A Charging time 625 Wh: appx. 8,8 hrs. **Display** Bosch Kiox

Frame carbon **Framesize** S, M, L, XL **Fork** RockShox Lyrik Select Charger RC, 150 mm **Shock** RockShox Deluxe RT Select+, 150 mm **Gearshift** Shimano Deore XT RD-M8100 **Gear** 12-speed **Crankset** E-Thirteen **Cassette** Shimano Deore CS-M6100-11, 10-51T **Brakes** Shimano Deore XT BR-M8120 hydraulic disc, 203/203 mm **Handlebar** BULLS Riser **Stem** BULLS The Frog, 35 mm **Seatpost** Limotec Alpha 1 **Saddle** Prologo Proxim 450 Sport **Wheelset** Shimano WH-MT620 **Tires** Schwalbe Magic Mary, 62-622 29 x 2.35 & Schwalbe Hans Dampf, 65-584, 27,5 x 2.6 **Pedal** ZECURE MTB

SONIC EVO AM 3 CARBON

625 Wh

carbon matt, black, pearl gold
766-03241

27,5 / 29



light grey, black, red



MONKEY LINK ready¹
Easily connects accessories with your bike.

Drivetrain Bosch Performance Line CX GEN4 Charger Bosch 2A Charging time 625 Wh: appx. 8,8 hrs. **Display** Bosch Purion

Frame carbon **Framesize** S, M, L, XL **Fork** RockShox 35 Gold 1.8 tapered, 150 mm **Shock** RockShox Deluxe Select+ RL, 150 mm **Gearshift** Shimano Deore XT RD-M8100 **Gear** 12-speed **Crankset** E-Thirteen **Cassette** Shimano Deore CS-M6100-11, 10-51T **Brakes** Shimano Deore BR-M6120 hydraulic disc, 203/203 mm **Handlebar** BULLS Riser **Stem** BULLS The Frog, 35 mm **Seatpost** Limotec Alpha 1 **Saddle** Prologo Proxim 450 Sport **Hubs** Shimano WH-MT620 **Wheelset** Shimano WH-MT620 **Tires** Schwalbe Magic Mary Performance, 62-622, 29 x 2.4 & Schwalbe Hans Dampf Performance, 65-584, 27,5 x 2.6 **Pedal** ZECURE MTB

SONIC EVO AM 2 CARBON

625 Wh

ALL MOUNTAIN | SONIC

emerald green matt, black matt
766-02941

27,5" / 29"



red, black matt



MONKEY LINK ready¹
Easily connects accessories with your bike.

Drivetrain Bosch Performance Line CX GEN4 **Charger** Bosch 2A **Charging time** 625 Wh: appx. 8,8 hrs. **Display** Bosch Purion

Frame carbon **Framesize** S, M, L, XL **Fork** BULLS Lytro 35 Supreme 1.8 tapered, 150 mm **Shock** SR Suntour Edge LOR8, 150 mm **Gearshift** Shimano Deore RD-M6100 **Gear** 12-speed **Crankset** E-Thirteen / BULLS **Cassette** Shimano Deore CS-M6100-11, 10-51T **Brakes** Shimano Deore BR-M6120 hydraulic disc, 203/203 mm **Handlebar** BULLS Riser **Stem** BULLS The Frog, 35 mm **Seatpost** Limotec Alpha 1 **Saddle** Selle Royal Vivo **Hubs** Shimano HB-MT410 / FH-M410B **Rims** RODI TRYP 30, double wall **Tires** Schwalbe Magic Mary Performance, 62-622, 29 x 2.4 & Schwalbe Hans Dampf Performance, 65-584, 27,5 x 2.6 **Pedal** ZECURE MTB

SONIC EVO AM 1

500 Wh / 625 Wh

blue grey matt, black, red
765-02540

27,5" / 29"



Model 2021 checked



metallic lime, black matt



MONKEY LINK ready
Easily connects accessories with your bike.

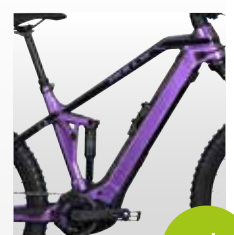

rainbow prism, black matt

only 625 Wh

Drivetrain Bosch Performance Line CX GEN4 **Charger** Bosch 2A **Charging time** 500 Wh: appx. 7,5 hrs. | 625 Wh: appx. 8,8 hrs. **Display** Bosch Purion

Frame aluminium **Framesize** S, M, L, XL, XXL **Fork** BULLS Lytro 34 AIR 1.8 tapered, 150 mm **Shock** SR Suntour Edge R, 150 mm **Gearshift** Sram SX **Gear** 12-speed **Crankset** Sram / BULLS **Cassette** Sram SX CS-PG1210, 10-50T **Brakes** Shimano BR-MT420/400 hydraulic disc, 203/203 mm **Handlebar** BULLS Riser **Stem** BULLS The Frog, 35 mm **Seatpost** Limotec Alpha 1 **Saddle** Selle Royal Vivo **Hubs** Shimano HB-MT400 / FH-M400 **Rims** RODI TRYP 30, double wall **Tires** Schwalbe Magic Mary Performance, 62-622, 29 x 2.4 & Schwalbe Hans Dampf Performance, 65-584, 27,5 x 2.6 **Pedal** ZECURE MTB

¹ Ein MonkeyLink Scheinwerfer kann am Vorbau mit dem Akku verbunden und über das Display bedient werden. Passender Halter für ein batteriebetriebenes Rücklicht ist im Beipack enthalten. MonkeyLink headlight can be connected to the battery on the stem and operated via the display. A suitable holder for a battery operated tail light is included in the accessory pack.



SONIC EVO TR2 CARBON

625 Wh

carbon black matt, black, red
766-02041

◀ 29 ▶

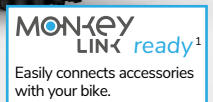

Drivetrain Bosch Performance Line CX GEN4 **Charger** Bosch 2A **Charging time** 625 Wh: appx. 8,8 hrs. **Display** Bosch Purion

Frame carbon **Framesize** S, M, L, XL **Fork** BULLS Lytro 35 Supreme 1.8 tapered, 120 mm **Shock** SR Suntour Edge LOR8, 120 mm **Gearshift** Shimano Deore RD-M6100 **Gear** 12-speed **Crankset** E-Thirteen / BULLS **Cassette** Shimano Deore CS-M6100-10, 10-51T **Brakes** Shimano Deore BR-M6120 hydraulic disc, 203/203 mm **Handlebar** BULLS Riser **Stem** BULLS The Frog, 35 mm **Seatpost** Limotec Alpha 1 **Saddle** Selle Royal Vivo **Hubs** Shimano HB-MT410 / FH-M410B **Rims** RODI TRYP30, double wall **Tires** Schwalbe Nobby Nic Performance, 60-622, 29 x 2.35 **Pedal** BULLS MTB



SONIC EVO TRI

500 Wh / 625 Wh

blue grey matt, black, light grey
765-01641



BOSCH
PERFORMANCE LINE



MONKEY
LINK ready

Easily connects accessories
with your bike.

Drivetrain Bosch Performance Line CX GEN4 **Charger** Bosch 2A **Charging time** 500 Wh: appx. 7,5 hrs. | 625 Wh: appx. 8,8 hrs. **Display** Bosch Purion
Frame aluminium **Framesize** S, M, L, XL, XXL **Fork** BULLS Lytro 34 AIR 1.8 tapered, 120 mm **Shock** SR Suntour Edge R, 120 mm **Gearshift** Sram SX
Gear 12-speed **Crankset** Sram 34T / **BULLS Cassette** Sram SX CS-PG1210, 10-50T **Brakes** Shimano BR-MT420/400 hydraulic disc, 203/203 mm
Handlebar BULLS Riser **Stem** BULLS The Frog, 35 mm **Seatpost** BULLS aluminium **Saddle** Selle Royal Vivo **Hubs** Shimano HB-MT400 / FH-M400
Rims RODI TRYP 30, double wall **Tires** Schwalbe Smart Sam K-Guard, 57-622, 29 x 2.25 **Pedal** BULLS MTB

¹ Ein MonkeyLink Scheinwerfer kann am Vorbau mit dem Akku verbunden und über das Display bedient werden. Passender Halter für ein batteriebetriebenes Rücklicht ist im Beipack enthalten.
MonkeyLink headlight can be connected to the battery on the stem and operated via the display. A suitable holder for a battery operated tail light is included in the accessory pack.



SONIC EVO EN2

625 Wh

black matt, black, pearl gold
766-04844

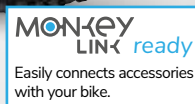

Drivetrain Bosch Performance Line CX GEN4 Charger Bosch 2A Charging time 625 Wh: appx. 8,8 hrs. **Display** Bosch Purion
Frame aluminium **Framesize** M, L **Fork** RockShox ZEB Select RC 1.8 tapered, 180 mm **Shock** RockShox Super Deluxe RT Select+, 170 mm
Gearshift Shimano Deore XT RD-M8100 **Gear** 12-speed **Crankset** E-Thirteen **Cassette** Shimano Deore XT CS-M8100-11, 10-51T **Brakes** Shimano Deore
 XT BR-M8120 hydraulic disc, 203/203 mm **Handlebar** BULLS Riser **Stem** BULLS The Frog, 35 mm **Seatpost** 8PINS H01 **Saddle** Prologo Proxim
 450 Sport **Hubs** DT Swiss H1900 **Wheelset** DT Swiss H1900 Spline **Tires** Schwalbe Eddy Current Evo, 60-622, 29 x 2.35 & 65-584, 27,5 x 2.60
Pedal ZECURE MTB



SONIC EVO EN1

625 Wh

emerald green matt, black
766-04444

27,5 / 29



BOSCH
PERFORMANCE LINE



MONKEY LINK ready
Easily connects accessories with your bike.

Drivetrain Bosch Performance Line CX GEN4 Charger Bosch 2A **Charging time** 625 Wh: appx. 8,8 hrs. **Display** Bosch Purion
Frame aluminium **Framesize** M, L **Fork** BULLS DuroLux 38 Supreme PCS 1.8 tapered, 180 mm **Shock** SR Suntour TriAir, 170 mm **Gearshift** Shimano Deore XT RD-M8100 **Gear** 12-speed **Crankset** E-Thirteen **Cassette** Shimano Deore CS-M6100-11, 10-51T **Brakes** Shimano Deore BR-M6120 hydraulic disc, 203/203 mm **Handlebar** BULLS Riser **Stem** BULLS The Frog, 35 mm **Seatpost** Limotec Alpha 1 **Saddle** Prologo Proxim 450 Sport **Wheelset** Shimano WH-MT620 **Tires** Schwalbe Magic Mary Performance, 62-622, 29 x 2.35 & Schwalbe Hans Dampf Performance, 65-584, 27,5 x 2.6 **Pedal** ZECURE MTB



SONIC EVO 3

400 Wh / 500 Wh / 625 Wh

dark grey matt, black
27,5: 702-01440 | 29: 702-01640



MONKEY LINK ready
Easily connects accessories with your bike.

Drivetrain Bosch Performance Line CX GEN4 Charger Bosch 2A **Charging time** 400 Wh: appx. 6,5 hrs. | 500 Wh: appx. 7,5 hrs. | 625 Wh: appx. 8,8 hrs. **Display** Bosch Purion

Frame aluminium **Framesize** S, M, L, XL **Fork** RockShox 35 Gold RL, 120 mm **Gearshift** Shimano XT RD-M8100 **Gear** 12-speed **Crankset** FSA **Cassette** Shimano SLX 10-51 **Brakes** Shimano BR-MT520 hydraulic disc, 203/180 mm **Handlebar** BULLS aluminium **Stem** BULLS aluminium, 35 mm **Seatpost** Limotec DP01 **Saddle** Selle Royal Vivo **Rims** Shimano WH-MT620, 30 mm **Tires** Schwalbe Smart Sam K-Guard 65-584, 27,5 x 2.60/ 65-622, 29 x 2.60 **Pedal** BULLS MTB

SONIC EVO 2

400 Wh / 500 Wh / 625 Wh

graphit grey matt, black
27,5 Zoll: 702-00840

HARDTAIL | SONIC

27,5 29



silver, black
29 Zoll



MONKEY LINK ready
Easily connects accessories with your bike.

Drivetrain Bosch Performance Line CX GEN4 **Charger** Bosch 2A **Charging time** 400 Wh: appx. 6,5 hrs. | 500 Wh: appx. 7,5 hrs. | 625 Wh: appx. 8,8 hrs. **Display** Bosch Purion

Frame aluminium **Framesize** S, M, L, XL **Fork** SR Suntour Lytro 35 Supreme LOR Air CTS Boost, 120 mm **Gearshift** Sram SX Eagle **Gear** 12-speed **Crankset** FSA **Cassette** Sram Eagle 10-50 **Brakes** Magura MT5/MT4 hydraulic disc, 203/203 mm **Handlebar** BULLS aluminium **Stem** BULLS aluminium, 35 mm **Seatpost** Limotec Alpha 1 **Saddle** Selle Royal Vivo **Hubs** Shimano HB-MT400/FH-MT400 **Rims** Rodi Tryp 30, 30 mm **Tires** Schwalbe Smart Sam K-Guard 65-584, 27,5 x 2.60/ 65-622, 29 x 2.60 **Pedal** BULLS MTB

SONIC EVO 1

500 Wh / 625 Wh

metallic lime, black
27,5 Zoll: 765-00440

27,5 29



Model 2021 checked



black matt, black
27,5 + 29 Zoll



red, black matt
29 Zoll



MONKEY LINK ready
Easily connects accessories with your bike.

Drivetrain Bosch Performance Line CX GEN4 **Charger** Bosch 2A **Charging time** 500 Wh: appx. 7,5 hrs. | 625 Wh: appx. 8,8 hrs. **Display** Bosch Purion

Frame aluminium **Framesize** S, M, L, XL **Fork** BULLS Lytro 34 AIR 1.8 tapered, 120 mm **Gearshift** Shimano Deore RD-M5120 **Gear** 10-speed **Crankset** E-Thirteen/BULLS **Cassette** Shimano Deore CS-M4100-10, 11-46T **Brakes** Shimano BR-MT420/400 hydraulic disc **Handlebar** BULLS Riser **Stem** BULLS The Frog, 35 mm **Seatpost** BULLS aluminium **Saddle** Selle Royal Vivo **Hubs** Shimano HB-MT400/FH-MT400 **Rims** RODI TRYP 30, double wall **Tires** Schwalbe Smart Sam K-Guard, 65-584, 27,5 x 2.60/ 57-622, 29 x 2.25 **Pedal** BULLS MTB

SONIC EVA TR2

500 Wh / 625 Wh

vintage lavender matt, black
765-01240

27,5



MONKEY
LINK ready
Easily connects accessories
with your bike.

Drivetrain Bosch Performance Line CX GEN4 Charger Bosch 2A **Charging time** 500 Wh: appx. 7,5 hrs. | 625 Wh: appx. 8,8 hrs. **Display** Bosch Purion
Frame aluminium **Framesize** 500 Wh: S | 625 Wh: M, L **Fork** BULLS Lytro 35 Supreme 1.8 tapered, 120 mm **Shock** SR Suntour Edge LOR8, 120 mm
Gearshift Shimano Deore RD-M6100 **Gear** 12-speed **Crankset** E-Thirteen / BULLS **Cassette** Shimano Deore CS-M6100-10, 10-51T **Brakes** Shimano
Deore BR-M6120 hydraulic disc, 203/180 mm **Handlebar** BULLS Riser **Stem** BULLS The Frog, 35 mm **Seatpost** Limotec Alpha 1 **Saddle** Selle Royal
Vivo Lady **Hubs** Shimano HB-MT410 / FH-M410B **Rims** RODI TRYP 30, double wall **Tires** Schwalbe Smart Sam K-Guard, 65-584, 27,5 x 2.60
Pedal BULLS MTB

SONIC EVA TR1

500 Wh / 625 Wh

light blue matt, black
765-09640

27,5



MONKEY
LINK ready
Easily connects accessories
with your bike.

Drivetrain Bosch Performance Line CX GEN4 Charger Bosch 2A **Charging time** 500 Wh: appx. 7,5 hrs. | 625 Wh: appx. 8,8 hrs. **Display** Bosch Purion
Frame aluminium **Framesize** 500 Wh: S | 625 Wh: M, L **Fork** SR Suntour Lytro 34 BLACK LOR Air CTS Boost, 120 mm **Shock** SR Suntour Edge R,
120 mm **Gearshift** Sram SX Eagle **Gear** 12-speed **Crankset** FSA **Cassette** Sram Eagle 10-50T **Brakes** Shimano BR-MT420/400 hydraulic disc,
180/180 mm **Handlebar** BULLS aluminium **Stem** BULLS aluminium **Seatpost** BULLS **Saddle** Selle Royal Vivo **Hubs** Shimano **Rims** BULLS, 30 mm
Tires Schwalbe Smart Sam K-Guard 65-584, 27,5 x 2.60 **Pedal** BULLS MTB

SONIC EVA 2

400 Wh / 500 Wh / 625 Wh

WOMAN | SONIC

black matt, black, rouge red
702-01040

127,5



BOSCH
PERFORMANCE LINE



MONKEY
LINK ready

Easily connects accessories
with your bike.

Drivetrain Bosch Performance Line CX GEN4 **Charger** Bosch 2A **Charging time** 400 Wh: appx. 6,5 hrs. | 500 Wh: appx. 7,5 hrs. | 625 Wh: appx. 8,8 hrs.
Display Bosch Purion

Frame aluminium **Framesize** S, M, L **Fork** SR Suntour Lytro 35 Supreme LOR Air CTS Boost, 120 mm **Gearshift** Sram SX Eagle **Gear** 12-speed
Crankset E-thirteen **Cassette** Sram / FSA **Brakes** Magura MT5/MT4 hydraulic disc, 203/203 mm **Handlebar** BULLS aluminium **Stem** BULLS The
Frog, 35 mm **Seatpost** Limotec DP01 **Saddle** Selle Royal Vivo **Hubs** Shimano HB-MT400/FH-MT400 **Rims** Rodi Tryp 30, 30 mm **Tires** Schwalbe Smart
Sam, 65-584 K-Guard 27,5 x 2.60 **Pedal** BULLS MTB

SONIC EVA 1

400 Wh / 500 Wh / 625 Wh

light blue matt, black
702-00440

127,5



BOSCH
PERFORMANCE LINE



MONKEY
LINK ready

Easily connects accessories
with your bike.

Drivetrain Bosch Performance Line CX GEN4 **Charger** Bosch 2A **Charging time** 400 Wh: appx. 6,5 hrs. | 500 Wh: appx. 7,5 hrs. | 625 Wh: appx. 8,8 hrs.
Display Bosch Purion

Frame aluminium **Framesize** S, M, L **Fork** SR Suntour Lytro 34 BLACK LOR Air CTS Boost, 120 mm **Gearshift** Shimano Deore RD-M6000GS
Gear 10-speed **Crankset** FSA **Cassette** Shimano CS-HG500. 11-42 **Brakes** Shimano BR-MT420/400 hydraulic disc, 180/180 mm **Handlebar** BULLS
aluminium **Stem** BULLS The Frog, 35 mm **Seatpost** BULLS aluminium **Saddle** Selle Royal Vivo **Hubs** Shimano HB-MT400/FH-MT400 **Rims** Rodi Tryp 30,
30 mm **Tires** Schwalbe Smart Sam, 65-584 K-Guard 27,5 x 2.60 **Pedal** BULLS MTB

SONIC EVO TR 26

500 Wh

red, black matt
765-10440



Drivetrain Bosch Performance Line CX GEN4 **Charger** Bosch 2A **Charging time** 500 Wh: appx. 7,5 hrs. **Display** Bosch Purion

Frame aluminium **Framesize** XS **Fork** SR Suntour Lytro 35 Supreme LOR Air CTS Boost, 120 mm **Shock** SR Suntour Edge LOR8, 120 mm **Gearshift** Sram SX Eagle **Gear** 12-speed **Crankset** FSA **Cassette** Sram Eagle, 10-50T **Brakes** Shimano BR-MT420/400 hydraulic disc, 180/180 mm **Handlebar** BULLS aluminium **Stem** BULLS aluminium **Seatpost** Limotec DP07 dropper post **Saddle** Selle Royal Vivo **Hubs** Shimano **Rims** BULLS, 30 mm **Tires** Schwalbe Hans Dampf Performance, 60-559/60-584 **Pedal** BULLS MTB





SONIC SHIMANO





Volle SONIC-Power für den anspruchsvollen Allmountain-Einsatz

Mit seinem hochentwickelten Rahmen aus Carbon ist das SONIC EVO AM-SL S nicht nur einfach leichter. Gemeinsam mit dem brandneuen Shimano EP8 und einer Top-Ausstattung entsteht bestmögliche Performance und optimales Handling für den anspruchsvollen Allmountain-Einsatz – alles unterhalb der magischen 20-kg-Grenze.

Entwickelt, um die entstehenden Kräfte perfekt in Vortrieb umzusetzen und gleichzeitig Kontrolle und Fahrsicherheit zu erhöhen, bietet der Rahmen einen durchgehenden Energiefluss vom voluminösen Steuerrohr mit 1,8-Zoll-Präzisionslagern bis zum Ausfallende mit integriertem Speedsensor. Die komfortable 45-Grad-Akku-Entnahme ist nur eines von vielen Features, die das SONIC so außergewöhnlich machen.

Hier fügt sich der neue Shimano EP8 Antrieb nahtlos ein. Leicht, leise und besonders effektiv liefert er mit 85 Nm Drehmoment jeder Zeit Unterstützung, die steile Anstiege zum Kinderspiel werden lassen und bietet gleichzeitig ein harmonisches und natürliches Fahrerlebnis. Zusammen mit dem RockShox Fahrwerk mit 140 mm Federweg, Shimano XTR Schaltung und Bremsanlage, DT Swiss Carbonlaufrädern und der direkt integrierten 8Pins Dropper Post mit einer Absenkung bis zu 235 mm machen aus dem SONIC EVO AM-SL S einen „Bergfloh“, der vor Leistung nur so strotzt.

Full SONIC Power for Demanding All Mountain Use

With its highly developed carbon frame, the SONIC EVO AM-SL S is not just lighter. Together with the brand new Shimano EP8 and top set-up, the best possible performance and optimal handling for demanding all mountain use are the result – and all that below the magical 20 kg limit.

Developed to perfectly convert the applied forces into propulsion and simultaneously increase control and cycling safety, the frame offers a continuous energy flow from the voluminous head tube with 1.8-inch precision bearings to the dropouts with integrated speed sensor. Convenient 45-degree battery removal is just one of many features that make the SONIC so exceptional.

The new Shimano EP8 drive fits in seamlessly here. Lightweight, quiet and particularly efficient, it provides assistance at any time with 85 Newton metres of torque, making steep climbs child's play and simultaneously offering a harmonious and natural cycling experience. Together with the RockShox suspension with 140 mm travel, Shimano XTR shifting and brake system, DT Swiss carbon wheels and the directly integrated 8Pins Dropper Post with up to 235 mm lowering make the SONIC EVO AM-SL S a swift „mountain king“ absolutely bursting with power.

SONIC EVO AM-SL S

750 Wh

black, carbon matt, red
767-23640



SHIMANO
STEPS



MONKEY
LINK ready¹
Easily connects accessories
with your bike.

Drivetrain Shimano Steps EP8 **Charger** 4,5 A **Charging time** 750 Wh: appx. 6,5 hrs. **Display** Shimano Steps SC-EM800

Frame Full Carbon Frame, Carbon Linkage, Carbon Battery Housing **Framesize** S, M, L, XL **Fork** RockShox Lyrik Ultimate RCT3 1.8 tapered, 140 mm **Shock** RockShox Deluxe Select+ RL, 140 mm **Gearshift** Shimano XTR RD-M9100 **Gear** 12-speed **Crankset** E-thirteen Carbon **Cassette** Shimano XTR CS-M9100, 10-51T **Brakes** Shimano XTR BR-M9120 hydraulic disc, 203/180 mm Center Lock **Handlebar** BULLS Carbon Riser Bar **Stem** BULLS S140, 35 mm **Seatpost** 8PINS NGS 2 **Saddle** Prologo Proxim Space NEC Carbon Rail **Wheelset** DT HXC 1250 Carbon **Rims** DT HXC 1250 Carbon **Tires** Schwalbe Nobby Nic Evo, 60-622, 29 x 2.35 **Pedal** ZECURE MTB

¹ Ein MonkeyLink Scheinwerfer kann am Vorbau mit dem Akku verbunden und über das Display bedient werden. Passender Halter für ein batteriebetriebenes Rücklicht ist im Beipack enthalten. MonkeyLink headlight can be connected to the battery on the stem and operated via the display. A suitable holder for a battery operated tail light is included in the accessory pack.



SONIC EVO AM-SL 2

750 Wh

light grey, carbon matt, black
767-23240

29



SHIMANO
STEPS

TRAVEL
140MM

140MM
FULL SUSPENSION

CARBON

MONKEY
LINK ready¹
Easily connects accessories
with your bike.

Drivetrain Shimano Steps EP8 Charger 4,5 A **Charging time** 750 Wh: appx. 6,5 hrs. **Display** Shimano Steps SC-EM800

Frame Full Carbon Frame, Carbon Linkage, Carbon Battery Housing **Framesize** S, M, L, XL **Fork** RockShox Lyrik Select RC 1.8 tapered, 140 mm **Shock** RockShox Deluxe Select+ RL, 140 mm **Gearshift** Shimano Deore XT RD-M8100 **Gear** 12-speed **Crankset** E-thirteen **Cassette** Shimano SLX CS-M7100-12, 10-51T **Brakes** Shimano Deore XT BR-M8120 hydraulic disc, 203/180 mm Center Lock **Handlebar** BULLS Carbon Riser Bar **Stem** BULLS S140, 35 mm **Seatpost** 8PINS H01 **Saddle** Prologo Proxim 450 Sport **Wheelset** DT Swiss H1900 Spline **Tires** Schwalbe Nobby Nic Evo, 60-622, 28 x 2.35 **Pedal** ZECURE MTB

SONIC EVO AM-SL 1

750 Wh

black, carbon matt, black, pearl gold
767-22940ocean blue,
carbon matt, blackSHIMANO
STOPS
MONKEY
LINK ready¹
Easily connects accessories
with your bike.

Drivetrain Shimano Steps EP8 Charger 4,5 A Charging time 750 Wh: appx. 6,5 hrs. Display Shimano Steps SC-EM800

Frame Full Carbon Frame, Carbon Linkage, Carbon Battery Housing Framesize S, M, L, XL Fork RockShox 35 Gold 1.8 tapered, 140 mm Shock RockShox Deluxe Select+ RL, 140 mm Gearshift Shimano Deore XT RD-M8100 Gear 12-speed Crankset E-thirteen Cassette Shimano Deore CS-M6100-10, 10-51T Brakes Shimano Deore BR-M6120 hydraulic disc, 203/180 mm Center Lock Handlebar BULLS Riser Stem BULLS S140, 35 mm Seatpost Limotec Alpha 1 Light Saddle Prologo Proxim 450 Sport Wheelset Shimano WH-MT620 Tires Schwalbe Nobby Nic Performance, 60-622, 29 x 2.35 Pedal ZECURE MTB

¹ Ein MonkeyLink Scheinwerfer kann am Vorbau mit dem Akku verbunden und über das Display bedient werden. Passender Halter für ein batteriebetriebenes Rücklicht ist im Beipack enthalten. MonkeyLink headlight can be connected to the battery on the stem and operated via the display. A suitable holder for a battery operated tail light is included in the accessory pack.

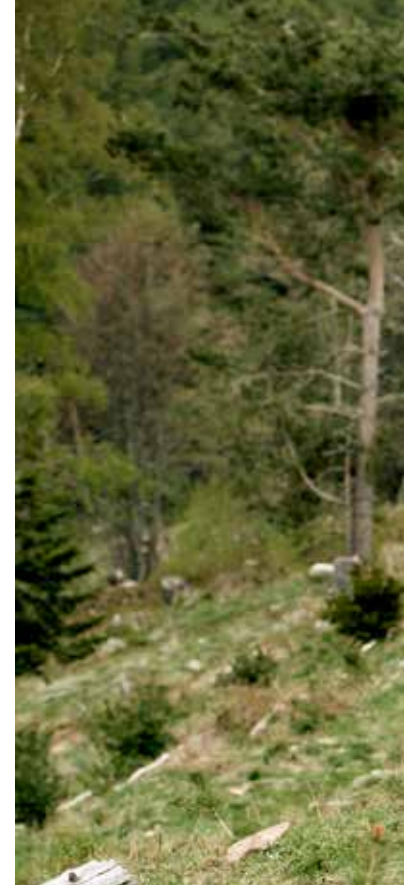

SONIC EVO EN-SL 2

750 Wh

light grey, carbon matt, red, black
767-24440

29



SHIMANO
STEPS

TRAVEL
160MM

150MM
FULL SUSPENSION

CARBON

MONKEY
LINK ready¹
Easily connects accessories
with your bike.

Drivetrain Shimano Steps EP8 Charger 4,5 A **Charging time** 750 Wh: appx. 6,5 hrs. **Display** Shimano Steps SC-EM800

Frame Full Carbon Frame, Carbon Linkage, Carbon Battery Housing **Framesize** S, M, L, XL **Fork** RockShox Lyrik Ultimate RCT3 1.8 tapered, 160 mm **Shock** RockShox Super Deluxe Select+ RL, 150 mm **Gearshift** Shimano Deore XT RD-M8100 **Gear** 12-speed **Crankset** E-thirteen **Cassette** Shimano SLX CS-M7100-12, 10-51T **Brakes** Shimano Deore XT BR-M8120 hydraulic disc, 203/203 mm Center Lock **Handlebar** BULLS Riser **Stem** BULLS S140, 35 mm **Seatpost** 8PINS H01 **Saddle** Prologo Proxim 450 Sport **Wheelset** DT Swiss H1900 Spline **Tires** Schwalbe Magic Mary / Big Betty, 62-622, 29 x 2.4 **Pedal** ZECURE MTB



SONIC EVO EN-SL 1

750 Wh

liquid titan metallic, carbon matt, fresh lime, black
767-24040



greenish rainbow,
carbon matt, black



SHIMANO
STEPS

TRAVEL
160MM

150MM
FULL SUSPENSION

CARBON

MONKEY
LINK ready¹
Easily connects accessories
with your bike.

Drivetrain Shimano Steps EP8 Charger 4,5 A Charging time 750 Wh: appx. 6,5 hrs. Display Shimano Steps SC-EM800

Frame Full Carbon Frame, Carbon Linkage, Carbon Battery Housing Framesize S, M, L, XL Fork RockShox Lyrik Select RC 1.8 tapered, 160 mm Shock RockShox Super Deluxe Select+ RL, 150 mm Gearshift Shimano Deore XT RD-M8100 Gear 12-speed Crankset E-thirteen Cassette Shimano Deore CS-M6100-10, 10-51T Brakes Shimano Deore BR-M6120 hydraulic disc, 203/203 mm Center Lock Handlebar BULLS Riser Stem BULLS S140, 35 mm Seatpost Limotec Alpha 1 Light Saddle Prologo Proxim 450 Sport Wheelset Shimano WH-MT620 Tires Schwalbe Magic Mary / Big Betty, 62-622, 29 x 2.4 Pedal ZECURE MTB

¹ Ein MonkeyLink Scheinwerfer kann am Vorbau mit dem Akku verbunden und über das Display bedient werden. Passender Halter für ein batteriebetriebenes Rücklicht ist im Beipack enthalten. MonkeyLink headlight can be connected to the battery on the stem and operated via the display. A suitable holder for a battery operated tail light is included in the accessory pack.

MOUNTAIN

Maximale Leistung für Naturerlebnis, Fahrspaß und Training

E-Mountainbiking ist längst mehr als unterstütztes Fahren im Gelände. Leistungsstarke Antriebe, speziell abgestimmte Komponenten und eigens entwickelte Rahmen- und Federungskonzepte haben eine neue Form des sportlichen Fahrens entstehen lassen. Diese bietet nicht nur ein Maximum an Leistungsfähigkeit, Fahrspaß und Naturerlebnis, sondern schafft gleichzeitig optimale Bedingungen für ein Training im gesunden aeroben Bereich.

Für das optimale Fahrerlebnis für jeden Anspruch und Einsatzzweck bietet BULLS dafür eine Vielzahl an leistungsstarken Modellen vom COPPERHEAD bis zum E-STREAM EVO, das als Cape-Epic-Kamera-Bike beim härtesten Mountainbike-Marathonrennen der Welt zum Einsatz in Südafrika kommt.

Maximum performance for experiencing nature, cycling enjoyment and training

E-mountain biking is so much more than assisted off-road cycling. Powerful drives, custom matched components and specially developed frame and suspension concepts have created a new form of sporty cycling. It not only offers maximum performance, cycling enjoyment and experiencing nature, but also creates optimal conditions for training in the healthy aerobic zone.

BULLS offers a variety of high-performance models for the optimal cycling experience for every requirement and purpose, from the COPPERHEAD to the E-STREAM EVO, which is used as a Cape Epic camera bike in the toughest mountain bike marathon in the world in South Africa.







MOUNTAIN BOSCH





Der leistungsstarke Allrounder für Tour und Trail

Mit dem COPPERHEAD EVO AM 3 erleben Fahrer volle E-Mountainbike-Power kombiniert mit der Trail-Kompetenz des vollgefederten Fahrwerks. Zusammen mit einer hochwertigen Ausstattung entsteht ein leistungsstarker Allrounder für anspruchsvolle Touren im Gelände. Mit der Kraft des stärksten Bosch-Antriebs seiner Klasse und der Shimano Deore XT 12-Gang-Schaltung mit extragroßer 10-51er-Kassette werden auch steilste Anstiege souverän gemeistert. Dank der versenkbaren Sattelstütze und des Fahrwerks mit 150 mm Federweg wird jede Abfahrt danach zum sportlichen Highlight. Für optimale Kontrolle und bestmögliche Performance sorgen dabei die kraftvollen Shimano Deore Scheibenbremsen und die Kombination aus den Schwalbe 29er Magic Mary und den 27,5 Zoll Hans Dampf Reifen.

The Powerful All-rounder for Tour and Trail

With the COPPERHEAD EVO AM 3, riders experience full e-mountain bike power combined with the trail competence of the full-suspension chassis. Together with a high-quality set-up, it creates a powerful all-rounder for demanding off-road tours. With the power of the strongest Bosch drive in its class and the Shimano Deore XT 12-speed shifting with an extra-large 10-51 cassette, even the steepest climbs are mastered with ease. Thanks to the dropper seat post and the chassis with 150 mm travel, every descent becomes a sporting highlight. The powerful Shimano Deore disc brakes and combination of Schwalbe 29 inch Magic Mary and 27.5 inch Hans Dampf tyres ensure optimal control and the best possible performance.

COPPERHEAD EVO AM 3

concours blue, black matt, red
744-22141

400 Wh / 500 Wh / 625 Wh



PowerTube
625 Wh ready*

MONKEY
LINK ready

Easily connects accessories
with your bike.



BOSCH
PERFORMANCE LINE



Drivetrain Bosch Performance Line CX GEN4 **Charger** Bosch 2A **Charging time** 400 Wh: appx. 6,5 hrs. | 500 Wh: appx. 7,5 hrs. | 625 Wh: appx. 8,8 hrs.
Display Bosch Purion

Frame aluminium 6061 **Framesize** S / M / L / XL **Fork** BULLS Lytro 35 Supreme SL, 150 mm **Shock** SR Suntour Edge LOR8, 150 mm **Gearshift** Shimano Deore XT RD-M8100-SGS Shadow Plus **Gear** 12-speed **Crankset** FSA **Cassette** Shimano Deore CS-M6100-12,10-51T **Brakes** Shimano Deore BT-M6120/6100 hydraulic disc, 203/203 mm Center Lock **Handlebar** BULLS MTB-i, CCS with internal cable routing **Seatpost** Limotec Alpha 1 dropper post **Saddle** Selle Royal Vivo **Hubs** Shimano HB-MT400-B / FH-MT510-B **Rims** BULLS Eccentric 30 tubeless ready **Tires** Schwalbe Magic Mary Evo SuperTrail TLE, 62-622, 29 x 2.40 / Schwalbe Hans Dampf Evo SuperTrail TLE, 65-584, 27,5 x 2.60 **Pedals** BULLS MTB

* Adapter für 400 Wh + 500 Wh Akku liegt dem Beipack bei. / * Adapter for 400 Wh + 500 Wh battery is included in the package.



COPPERHEAD EVO AM 3 ABS

400 Wh / 500 Wh / 625 Wh

black matt, black
724-20741

27,5

ABS



MONKEY LINK ready
Easily connects accessories with your bike.

Drivetrain Bosch Performance Line CX GEN4 Charger Bosch 2A **Charging time** 400 Wh: appx. 6,5 hrs. | 500 Wh: appx. 7,5 hrs. | 625 Wh: appx. 8,8 hrs. **Display** Bosch Purion

Frame aluminium **Framesize** S / M / L / XL **Fork** Fox 36 Float Rhythm, 150 mm **Shock** Fox Float DPS Performance, 150 mm **Gearshift** Sram SX Eagle RD-SX-1-A1 **Gear** 12-speed **Crankset** FSA **Cassette** Sram SX Eagle CS-PG-1210-A1, 11-50T **Brakes** BluBrake ABS/Tektro HD-M745 hydraulic disc, 203/203 mm **Handlebar** BULLS **Stem** AS-MTBI, internal cable routing **Seatpost** Limotec DP01 dropper post **Saddle** Selle Royal Vivo **Wheelset** BULLS, boost **Tires** Schwalbe Magic Mary Evo SnakeSkin TLE / Hans Dampf Evo SnakeSkin TLE 70-584, 27,5 x 2.80 **Pedals** BULLS MTB

COPPERHEAD EVO AM 2

black matt, black, pearl gold
744-20941

400 Wh / 500 Wh / 625 Wh

BOSCH | MOUNTAIN



27,5" / 29"



PowerTube
625 Wh ready*

MONKEY LINK ready
Easily connects accessories with your bike.



Drivetrain Bosch Performance Line CX GEN4 Charger Bosch 2A **Charging time** 400 Wh: appx. 6,5 hrs. | 500 Wh: appx. 7,5 hrs. | 625 Wh: appx. 8,8 hrs.
Display Bosch Purion

Frame aluminium 6061 **Framesize** S / M / L / XL **Fork** BULLS Lytro 34 Air Boost LOR DS, 140 mm **Shock** SR Suntour Unair TR LO-R8-Z11 Air Shock, 140 mm
Gearshift Shimano Deore RD-M5100-SGS Shadow Plus **Gear** 11-speed **Crankset** FSA **Cassette** Shimano Deore CS-M5100-11 11-51T **Brakes** Shimano BR-MT420/410 hydraulic disc, 203/180 mm Center Lock **Handlebar** BULLS **Stem** MTB-i, CCS with internal cable routing **Seatpost** Limotec Alpha 1 dropper post **Saddle** Selle Royal Vivo **Hubs** Shimano HB-MT400-B / FH-MT400-B **Rims** BULLS Eccentric 30 tubeless ready **Tires** Schwalbe Nobby Nic Performance Folding, 65-622, 29 x 2.60 / 65-584, 27,5 x 2.60 **Pedals** BULLS MTB

COPPERHEAD EVO AM 1

rainbow petrol, black matt, chrome silver
744-20541

400 Wh / 500 Wh / 625 Wh

27,5" / 29"



light grey, black matt, red

Model 2021 checked



PowerTube
625 Wh ready*

MONKEY LINK ready
Easily connects accessories with your bike.

Drivetrain Bosch Performance Line CX GEN4 Charger Bosch 2A **Charging time** 400 Wh: appx. 6,5 hrs. | 500 Wh: appx. 7,5 hrs. | 625 Wh: appx. 8,8 hrs.
Display Bosch Purion

Frame aluminium 6061 **Framesize** S / M / L / XL **Fork** BULLS Lytro 34 Air Boost LOR DS, 140 mm **Shock** SR Suntour Unair TR LO-R8-Z11 Air Shock, 140 mm
Gearshift Shimano Deore RD-M5120SGS Shadow Plus **Gear** 10-speed **Crankset** FSA **Cassette** Shimano Deore CS-M4100-10, 11-46T **Brakes** Shimano BR-MT200 hydraulic disc, 180/180mm Center Lock **Handlebar** BULLS **Stem** MTB-SL, CCS with internal cable routing **Seatpost** BULLS **Saddle** Selle Royal Vivo **Hubs** Shimano HB-MT400-B / FH-MT400-B **Rims** BULLS Eccentric 30 tubeless ready **Tires** Veetire Crown Gem 66-622, 29x2.60 & 66-584, 27,5 x 2.60 **Pedals** BULLS MTB

* Adapter für 400 Wh + 500 Wh Akku liegt dem Beipack bei. / * Adapter for 400 Wh + 500 Wh battery is included in the package.



COPPERHEAD EVO 3

400 Wh / 500 Wh / 625 Wh

black matt, hyper red, black
Wave nur 27,5: 744-12141



black matt, black, chrome



emerald green matt, black

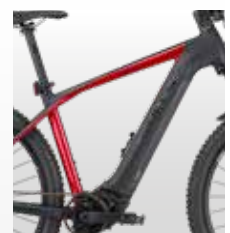

black matt, hyper red, black

PowerTube
625 Wh ready*

MONKEY LINK ready
Easily connects accessories with your bike.



Drivetrain Bosch Performance Line CX GEN4 Charger Bosch 2A **Charging time** 400 Wh: appx. 6,5 hrs. | 500 Wh: appx. 7,5 hrs. | 625 Wh: appx. 8,8 hrs. **Display** Bosch Purion

Frame aluminium 6061 **Framesize** 27,5: S / M / L / XL, 29: M / L / XL / XXL **Fork** BULLS Lytro 34 BLACK LOR Air CTS Boost, 120 mm **Gearshift** SRAM SX Eagle RD-SX-1-A1 **Gear** 12-speed **Crankset** FSA **Cassette** Sram SX CS-PG1210-A1, 11-50T **Brakes** Shimano BR-MT420/410 hydraulic disc, 180/180 mm **Handlebar** BULLS **Stem** MTB-i, CCS with internal cable routing **Seatpost** BULLS **Saddle** Selle Royal Vivo **Hubs** Shimano HB-MT400-B/ FH-MT200-B **Rims** BULLS Eccentric 30 tubeless ready **Tires** Schwalbe Nobby Nic Performance, 65-584, 27.5 x 2.60/ 65-622, 29 x 2.60 **Pedals** BULLS MTB

COPPERHEAD EVO 2

400 Wh / 500 Wh / 625 Wh

BOSCH | MOUNTAIN

black matt, black, pearl gold
27,5: 744-08541 | 29: 744-28544



Kiwi green, black



27,5 Zoll:
rainbow petrol,
black matt



dark chrome red matt,
black

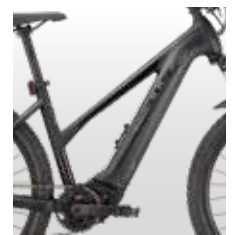

Trapez 27,5 Zoll:
black matt, black,
pearl gold



Model 2021 checked



PowerTube
625 Wh ready*



BOSCH
PERFORMANCE LINE



Drivetrain Bosch Performance Line CX GEN4 **Charger** Bosch 2A **Charging time** 400 Wh: appx. 6,5 hrs. | 500 Wh: appx. 7,5 hrs. | 625 Wh: appx. 8,8 hrs.
Display Bosch Purion

Frame aluminium 6061 **Framesize** 27,5: S / M / L / XL, 29: M / L / XL / XXL **Fork** SR Suntour XCR-32 Boost DS LOR AIR, 120 mm **Gearshift** Shimano Deore RD-M5120-SGS, Shadow Plus **Gear** 10-speed **Crankset** FSA **Cassette** Shimano CS-M4100-R, 11-46T **Brakes** HD-M275 hydraulic disc, 180/180 mm **Handlebar** BULLS aluminium **Stem** MTB-SL, CCS Slot Mount ready **Seatpost** STYX **Saddle** BULLS **Hubs** BULLS, rear boost **Rims** BULLS Eccentric 30, tubeless ready **Tires** Veetire Crown Gem, 66-584, 27,5 x 2.60/ 58-622, 29 x 2.3 **Pedals** BULLS MTB

* Adapter für 400 Wh + 500 Wh Akku liegt dem Beipack bei. / * Adapter for 400 Wh + 500 Wh battery is included in the package.

COPPERHEAD EVO 1

400 Wh / 500 Wh / 625 Wh

rainbow petrol, black matt, liquid orange
27,5: 744-08041 | 29: 744-28044



black matt, black,
anodized blue



chrome black matt,
black, metallic lime



sage, black matt



PowerTube
625 Wh ready*



Drivetrain Bosch Performance Line CX GEN4 Charger Bosch 2A Charging time 400 Wh: appx. 6,5 hrs. | 500 Wh: appx. 7,5 hrs. | 625 Wh: appx. 8,8 hrs.
Display Bosch Purion

Frame aluminium 6061 **Framesize** 27,5: S / M / L / XL, 29: M / L / XL / XXL **Fork** SR Suntour XCM DS HLO coil, 27,5: 120 mm, 29: 100 mm
Gearshift Shimano Alivio RD-M3100-SGS **Gear** 9-speed **Crankset** FSA **Cassette** Shimano Altus CS-HG201-9, 11-36T **Brakes** Tektro HD-M275 hydraulic disc, 180/180 mm **Handlebar** STYX **Stem** MTB-SL, CCS Slot Mount ready **Seatpost** STYX **Saddle** BULLS **Hubs** BULLS **Rims** DDM-2 **Tires** Supero Edge 57-584, 27,5 x 2.25/ 57-622, 29 x 2.25 **Pedals** BULLS MTB



COPPERHEAD E2

400 Wh / 500 Wh

metallic lime, black, anodized blue
27,5: 744-03041 | 29: 744-25844

27,5" 29"



black chrome matt, black, red



Drivetrain Bosch Performance Line CX GEN4 **Charger** Bosch 2A **Charging time** 400 Wh: appx. 6,5 hrs. | 500 Wh: appx. 7,5 hrs. **Display** Bosch Purion
Frame aluminium 6061 **Framesize** 27,5: S / M / L / XL, 29: M / L / XL / XXL **Fork** SR Suntour XCM DS HLO coil, 100 mm **Gearshift** Shimano Deore RD-M592-SGS **Gear** 9-speed **Crankset** FSA **Cassette** Shimano CS-HG200-9, 11-36T **Brakes** Tektro HD-M275 hydraulic disc, 180/180 mm **Handlebar** STYX **Stem** MTB-SL, CCS Slot Mount ready **Seatpost** STYX **Saddle** STYX **Hubs** Formula DC-20FQR/ DC-2241QR **Rims** BULLS Eccentric 30, tubeless ready **Tires** Vee Tire Crown Gem, 66-584, 27,5 x 2.60/ 58-622, 29 x 2.30 **Pedals** BULLS MTB

COPPERHEAD E1

400 Wh / 500 Wh

grey matt, black, metallic lime
27,5: 724-01341 | 29: 744-25444

27,5" 29"



anodized blue, black, metallic lime



Drivetrain Bosch Performance Line CX GEN3 **Charger** Bosch 2A **Charging time** 400 Wh: appx. 6,5 hrs. | 500 Wh: appx. 7,5 hrs. **Display** Bosch Purion
Frame aluminium 6061 **Framesize** 27,5: S / M / L / XL, 29: M / L / XL / XXL **Fork** SR Suntour XCM DS HLO coil, 27,5: 120 mm, 29: 100 mm **Gearshift** Shimano Alivio RD-M3100-SGS **Gear** 9-speed **Crankset** FSA **Cassette** Shimano CS-HG200-9, 11-36T **Brakes** Tektro HD-M275 hydraulic disc, 180/180 mm **Handlebar** STYX **Stem** MTB-S, CCS with internal cable routing **Seatpost** STYX **Saddle** BULLS **Hubs** Formula DC-20FQR/ DC-22RQR **Rims** STYX DDM-2 **Tires** STYX Ace of Pace, 57-584, 27,5 x 2.25/ 57-622, 29 x 2.25 **Pedals** BULLS MTB



LT CX

400 Wh / 500 Wh

anodized blue, black, Kiwi green
27,5: 744-01041 | 29: 744-24644

27,5"

29"



Model 2021 checked

grey matt, black, orange



Drivetrain Bosch Performance Line CX GEN4 **Charger** Bosch 2A **Charging time** 400 Wh: appx. 6,5 hrs. | 500 Wh: appx. 7,5 hrs. **Display** Bosch Purion
Frame aluminium 6061 **Framesize** 27,5: S / M / L / XL, 29: M / L / XL / XXL **Fork** SR Suntour XCM DS HLO coil, 27,5: 120 mm, 29: 100 mm
Gearshift Shimano Deore RD-M592-SGS **Gear** 9-speed **Crankset** FSA **Cassette** Shimano Altus CS-HG200-9, 11-36T **Brakes** Tektro HD-M275 hydraulic disc, 180/180 mm **Handlebar** STYX **Stem** MTB-S, CCS Slot Mount ready **Seatpost** STYX **Saddle** BULLS **Hubs** Formula DC-22FQR / DC-22RQR
Rims STYX DDM-2 **Tires** STYX Ace of Pace, 27,5 x 2.25, 57-584/ 57-622, 29 x 2.25 **Pedals** BULLS MTB



WOMAN BOSCH





Trainieren und Touren fahren im Gelände

Mit dem AMINGA EVA TR wird effektives Trainieren und Touren fahren im Gelände zum sportlichen Genuss. Vollintegriert in das aufwändige Rahmendesign liefern Bosch Performance Line CX Antrieb und der leistungsstarke PowerTube Akku die Energie für anspruchsvolle Strecken und schnelle Fahrten in der Natur. Dabei bietet das vollgefederte Fahrwerk nicht nur optimale Traktion im Trail, sondern sorgt gleichzeitig für jede Menge sportlichen Komfort. Kombiniert mit einer hochwertigen Ausstattung mit Shimano XT 12-Gang-Schaltung, Shimano Scheibenbremsen und Schwalbe Nobby Nic Reifen ist das AMINGA EVA TR ein Sportgerät für jede Gelegenheit.

Off-road Training and Touring

With the AMINGA EVA TR, effective training and off-road touring become an enjoyable sporting experience. Fully integrated in the elaborate frame design, the Bosch Performance Line CX drive and the powerful PowerTube battery provide the energy for demanding routes and fast tours in the scenic outdoors. The full-suspension bike not only offers optimal traction on the trail, but simultaneously guarantees plenty of sporty comfort. Combined with the high-quality set-up with Shimano XT 12-speed shifting, Shimano disc brakes and Schwalbe Nobby Nic tyres, the AMINGA EVA TR is a piece of sports equipment to suit every occasion.

AMINGA EVA TR

400 Wh / 500 Wh / 625 Wh

black matt, hyper red, black
744-21341



metallic off-white,
metallic petrol matt,
black matt

vintage lavender matt,
black

PowerTube
625 Wh ready*

MONKEY
LINK ready

Easily connects accessories
with your bike.



Drivetrain Bosch Performance Line CX GEN4 **Charger** Bosch 2A **Charging time** 400 Wh: appx. 6,5 hrs. | 500 Wh: appx. 7,5 hrs. | 625 Wh: appx. 8,8 hrs.
Display Bosch Purion

Frame aluminium 6061 **Framesize** S / M / L / XL **Fork** BULLS Lytro 35 SL Supreme LOR Air CTS Boost, 120 mm **Shock** SR Suntour Unair LOR8 **Gearshift** Shimano Deore XT RD-M8100-SGS **Gear** 12-speed **Crankset** FSA **Cassette** Shimano CS-M6100, 10-51T **Brakes** Shimano BR-MT420/410 hydraulic disc, 203/180 mm **Handlebar** BULLS **Stem** MTB-i, CCS with internal cable routing **Seatpost** Limotec Alpha 1, dropper post **Saddle** Selle Royal Vivo **Hubs** Shimano HB-MT400-B/ FH-MT510-B **Rims** BULLS Eccentric 30 tubeless ready **Tires** Schwalbe Nobby Nic Performance, 65-584, 27.5 x 2.60 **Pedals** BULLS MTB

* Adapter für 400 Wh + 500 Wh Akku liegt dem Beipack bei. / * Adapter for 400 Wh + 500 Wh battery is included in the package.

AMINGA EVA 3

400 Wh / 500 Wh / 625 Wh

vintage lavender matt, black
744-12737

27,5"



black matt,
metallic petrol, black



PowerTube
625 Wh ready*

MONKEY LINK ready
Easily connects accessories
with your bike.

Drivetrain Bosch Performance Line CX GEN4 Charger Bosch 2A **Charging time** 400 Wh: appx. 6,5 hrs. | 500 Wh: appx. 7,5 hrs. | 625 Wh: appx. 8,8 hrs.
Display Bosch Purion

Frame aluminium 6061 **Framesize** XS / S / M / L **Fork** BULLS Lytro 34 LOR Air CTS Boost, 120 mm **Gearshift** SRAM SX Eagle RD-SX-1-A1 **Gear** 12-speed
Crankset FSA **Cassette** SRAM SX CS-PG1210-A1, 11-50T **Brakes** Shimano BR-MT420/410 hydraulic disc, 180/180 mm **Handlebar** BULLS **Stem** MTB-i,
CCS with internal cable routing **Seatpost** BULLS **Saddle** Selle Royal Vivo **Hubs** Shimano HB-MT400-B/ FH-MT200-B **Rims** BULLS Eccentric 30
tubeless ready **Tires** Schwalbe Nobby Nic Performance, 65-584, 27,5 x 2.60 **Pedals** BULLS MTB

AMINGA EVA 2

400 Wh / 500 Wh / 625 Wh

grey matt, turquoise, black
744-09337

27,5"



Model 2021 checked



metallic off-white,
rouge red, grey



rouge red, black matt



SP CONNECT
Integrated adapter
for your smartphone.

PowerTube
625 Wh ready*

MONKEY LINK ready
Easily connects accessories
with your bike.

Drivetrain Bosch Performance Line CX GEN4 Charger Bosch 2A **Charging time** 400 Wh: appx. 6,5 hrs. | 500 Wh: appx. 7,5 hrs. | 625 Wh: appx. 8,8 hrs.
Display Bosch Purion

Frame aluminium 6061 **Framesize** XS / S / M / L **Fork** SR Suntour XCR-32 Boost LOR AIR CTS, 120 mm **Gearshift** Shimano Deore RD-M5120SGS
Shadow Plus **Gear** 10-speed **Crankset** FSA **Cassette** Shimano Deore CS-M4100-10, 11-46T **Brakes** Tektro HD-M276 hydraulic disc, 180/180 mm
Handlebar STYX **Stem** MTB-SL, CCS Slot Mount ready **Seatpost** STYX **Saddle** BULLS **Hubs** Formula DC-511/ CL-2241QR Boost **Rims** BULLS Eccentric
30 tubeless ready **Tires** Veetire Crown Gem, 66-584, 27,5 x 2.60 **Pedals** BULLS MTB

AMINGA EVA 2 RAINBOW

metallic off white, stealth grey
744-09637

400 Wh / 500 Wh / 625 Wh

BOSCH | MOUNTAIN

27,5



metallic off white,
stealth grey

metallic off white,
stealth grey



PowerTube
625 Wh ready*



BOSCH
PERFORMANCE LINE



Drivetrain Bosch Performance Line CX GEN4 Charger Bosch 2A **Charging time** 400 Wh: appx. 6,5 hrs. | 500 Wh: appx. 7,5 hrs. | 625 Wh: appx. 8,8 hrs.
Display Bosch Purion

Frame aluminium 6061 **Framesize** XS / S / M / L **Fork** SR Suntour XCR-32 Boost LOR AIR CTS, 120 mm **Gearshift** Shimano Deore RD-M5120SGS
Shadow Plus Gear 10-speed **Crankset** FSA **Cassette** Shimano Deore CS-M4100-10, 11-46T **Brakes** Tektro HD-M276 hydraulic disc, 180/180 mm
Handlebar BULLS Rainbow **Stem** MTB-SL, CCS Slot Mount ready **Seatpost** STYX **Saddle** BULLS **Hubs** BULLS Rainbow with 2 Rainbow spokes
Rims BULLS Eccentric 30 tubeless ready **Tires** Veetire Crown Gem, 66-584, 27,5 x 2.60 **Pedals** BULLS MTB

* Adapter für 400 Wh + 500 Wh Akku liegt dem Beipack bei. / * Adapter for 400 Wh + 500 Wh battery is included in the package.



AMINGA EVA 1

400 Wh / 500 Wh / 625 Wh

black matt, rouge red, black
744-08137

27,5



chrome petrol, orange, black



PowerTube
625 Wh ready*

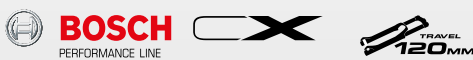

Drivetrain Bosch Performance Line CX GEN4 Charger Bosch 2A **Charging time** 400 Wh: appx. 6,5 hrs. | 500 Wh: appx. 7,5 hrs. | 625 Wh: appx. 8,8 hrs. **Display** Bosch Purion

Frame aluminium 6061 **Framesize** XS / S / M / L **Fork** SR Suntour XCM DS HLO, 120 mm **Gearshift** Shimano Alivio RD-M3100-SGS **Gear** 9-speed **Crankset** FSA **Cassette** Shimano CS-HG201-9, 11-36T **Brakes** Tektro HD-M276 hydraulic disc, 180/180 mm **Handlebar** STYX **Stem** MTB-SL, CCS Slot **Mount ready** **Seatpost** STYX **Saddle** BULLS **Hubs** Formula DC-20FQR/ DC-22RQR **Rims** STYX DDM-2 **Tires** Supero Edge, 57-584, 27,5 x 2.25 **Pedals** BULLS MTB

AMINGA E2

400 Wh / 500 Wh

metallic dark blue matt, turquoise
744-03337

BOSCH | MOUNTAIN



black chrome matt,
black, chrome petrol

€27,5*



BOSCH
PERFORMANCE LINE



MONKEY LINK ready

Easily connects accessories with your bike.

Drivetrain Bosch Performance Line CX GEN4 **Charger** Bosch 2A **Charging time** 400 Wh: appx. 6,5 hrs. | 500 Wh: appx. 7,5 hrs. **Display** Bosch Purion
Frame aluminium 6061 **Framesize** XS / S / M / L **Fork** SR Suntour XCM DS HLO coil, 100 mm **Gearshift** Shimano Deore RD-M592-SGS **Gear** 9-speed
Crankset FSA **Cassette** Shimano CS-HG200-9, 11-36T **Brakes** Tektro HD-M276 hydraulic disc, 180/180 mm **Handlebar** STYX **Stem** MTB-S, CCS Slot Mount ready **Seatpost** STYX **Saddle** BULLS **Hubs** Formula DC-20FQR/ DC-2241QR **Rims** BULLS Eccentric 30 tubeless ready **Tires** Veeruber Crown gem 66-584, 27,5 x 2,60 **Pedals** BULLS MTB

AMINGA E1

400 Wh / 500 Wh

metallic off-white, grey matt, red matt
744-02637



grey matt, black,
rouge red, grey

€27,5*



BOSCH
PERFORMANCE LINE



MONKEY LINK ready

Easily connects accessories with your bike.

Drivetrain Bosch Performance Line GEN3 **Charger** Bosch 2A **Charging time** 400 Wh: appx. 6,5 hrs. | 500 Wh: appx. 7,5 hrs. **Display** Bosch Purion
Frame aluminium 6061 **Framesize** XS / S / M / L **Fork** SR Suntour XCM DS HLO coil, 120 mm **Gearshift** Shimano Alivio RD-M3100-SGS
Gear 9-speed **Crankset** FSA **Cassette** Shimano CS-HG200-9, 11-36T **Brakes** Tektro HD-M276 hydraulic disc, 180/180 mm **Handlebar** STYX **Stem** MTB-S, CCS Slot Mount ready **Seatpost** STYX **Saddle** BULLS **Hubs** Formula DC-20FQR/ DC-22RQR **Rims** STYX DDM-2 **Tires** STYX Ace of Pace, 57-584, 27,5 x 2,25 **Pedals** BULLS MTB

* Adapter für 400 Wh + 500 Wh Akku liegt dem Beipack bei. / * Adapter for 400 Wh + 500 Wh battery is included in the package.

COPPERHEAD EVO 3 STREET

red, black matt
724-13841

400 Wh / 500 Wh / 625 Wh



red, black matt

27,5



PowerTube
625 Wh ready*

MONKEY LINK ready

Easily connects accessories with your bike.



Drivetrain Bosch Performance Line CX GEN4 Charger Bosch 2A **Charging time** 400 Wh: appx. 6,5 hrs. | 500 Wh: appx. 7,5 hrs. | 625 Wh: appx. 8,8 hrs. **Display** Bosch Purion

Frame aluminium 6061 **Framesize** S / M / L / XL **Fork** BULLS Lytro 34 BLACK LOR Air CTS Boost, 120 mm **Gearshift** SRAM SX Eagle RD-SX-1-A1 **Gear** 12-speed **Crankset** FSA **Cassette** SRAM SX CS-PG1210-A1, 11-50T **Brakes** Shimano BR-MT420/410 hydraulic disc, 180/180 mm **Handlebar** BULLS **Stem** SUV-i, CCS with internal cable routing and adjustable **Seatpost** Limotec Alpha A3Z, dropper + suspension post **Saddle** Selle Royal Vivo **Hubs** Formula CL-81i/ CL2241QR **Rims** BULLS Eccentric 30 tubeless ready **Tires** Schwalbe Smart Sam Performance, 57-584, 27,5 x 2.35 **Fenders** Sunnywheel Alloy 65 mm **Pedals** Wellgo C-098DU black body **Front Light** Fuxon DHL-F170, 70 Lux **Rear Light** Fuxon RL-Mini-EB **Carrier** i-RACK II system carrier

COPPERHEAD EVO 2 STREET

white, grey matt, black, metallic lime
744-11441

400 Wh / 500 Wh / 625 Wh



black matt, grey matt,
black, metallic lime

27,5

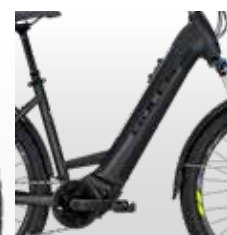
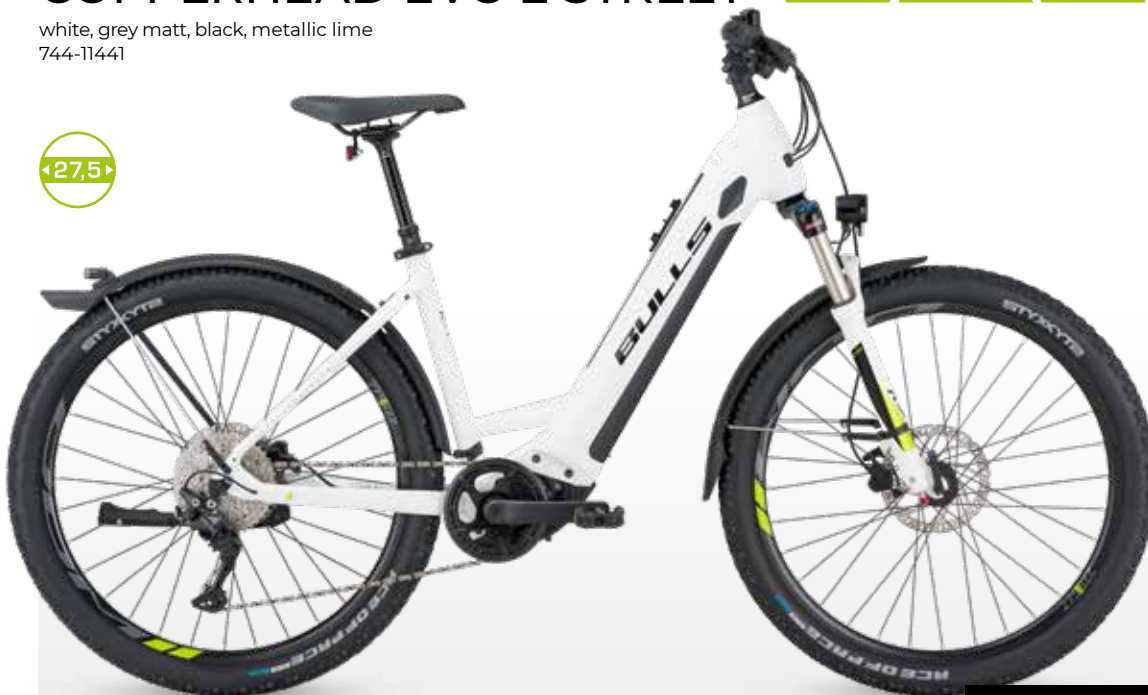

black matt, grey matt,
black, metallic lime



PowerTube
625 Wh ready*



Drivetrain Bosch Performance Line CX GEN4 Charger Bosch 2A **Charging time** 400 Wh: appx. 6,5 hrs. | 500 Wh: appx. 7,5 hrs. | 625 Wh: appx. 8,8 hrs. **Display** Bosch Purion

Frame aluminium 6061 **Framesize** S / M / L / XL **Fork** SR Suntour XCR-32 LOR Air DS, 100 mm **Gearshift** Shimano Deore RD-M5120SGS Shadow Plus **Gear** 10-speed **Crankset** FSA **Cassette** Shimano Deore CS-M4100-10, 11-42T **Brakes** Tektro HD-M275 hydraulic disc, 180/180 mm **Handlebar** STYX **Stem** MTB-SL, CCS Slot Mount ready **Seatpost** Limotec Alpha A3Z, dropper + suspension post **Saddle** STYX **Hubs** Formula DC-20FQR/ DC-22RQR **Rims** STYX DDM-2 **Tires** STYX Ace of Pace, 57-584, 27,5 x 2.25 **Fenders** SKS Velo 65 **Pedals** Wellgo C-098DU black body **Front Light** Fuxon FS-70 EB, 70 Lux with day light and sensor **Rear Light** Fuxon Mini-RL

COPPERHEAD EVO 1 STREET

400 Wh / 500 Wh / 625 Wh

BOSCH / MOUNTAIN

chrome black matt, black, chrome red
27,5: 744-10141 | 29: 744-28144

27,5
29



Wave 27,5 Zoll:
chrome black matt,
black, chrome red



PowerTube
625 Wh ready*



Drivetrain Bosch Performance Line CX GEN4 **Charger** Bosch 2A **Charging time** 400 Wh: appx. 6,5 hrs. | 500 Wh: appx. 7,5 hrs. | 625 Wh: appx. 8,8 hrs. **Display** Bosch Purion

Frame aluminium 6061 **Framesize** 27,5: S / M / L / XL, 29: M / L / XL / XL **Fork** SR Suntour XCM ATB DS HLO, 100 mm **Gearshift** Shimano Alivio RD-M3100-SGS **Gear** 9-speed **Crankset** Samox **Cassette** Shimano Altus CS-HG200-9 11-36T **Brakes** Tektro HD-M275 hydraulic disc, 180/180 mm **Handlebar** STYX **Stem** MTB-SL, CCS Slot Mount ready **Seatpost** Limotec A3Z dropper + suspension post **Saddle** STYX **Hubs** Formula DC-20FQR/ DC-22RQR **Rims** STYX DDM-2 **Tires** STYX Ace of Pace, 57-584, 27,5 x 2.25/ 57-622, 29 x 2.25 **Pedals** Wellgo C-098DU black body **Front Light** FS-50 EB, 50 Lux **Rear Light** Fuxon Mini-RL

COPPERHEAD E2 STREET

400 Wh / 500 Wh

black matt, black, chrome petrol, chrome
744-04941

27,5



black matt, black,
chrome petrol, chrome



Drivetrain Bosch Performance Line CX GEN4 **Charger** Bosch 2A **Charging time** 400 Wh: appx. 6,5 hrs. | 500 Wh: appx. 7,5 hrs. **Display** Bosch Purion

Frame aluminium 6061 **Framesize** S / M / L / XL **Fork** SR Suntour XCM ATB DS HLO, 100 mm **Gearshift** Shimano Deore RD-M592SGS **Gear** 9-speed **Crankset** FSA **Cassette** Shimano CS-HG200-9, 11-36T **Brakes** Tektro HD-M275 hydraulic disc, 180/180 mm **Handlebar** STYX **Stem** MTB-S, CCS Slot Mount ready **Seatpost** STYX, 10 mm Offset **Saddle** BULLS **Hubs** Formula DC-20FQR/ DC-22RQR **Rims** STYX DDM-2 **Tires** STYX Ace of Pace, 57-584, 27,5 x 2.25 **Fenders** SKS Velo 65 **Pedals** Wellgo C-098DU black body **Front Light** Fuxon FS-50 EB, 50 Lux **Rear Light** Fuxon Mini-RL

* Adapter für 400 Wh + 500 Wh Akku liegt dem Beipack bei. / * Adapter for 400 Wh + 500 Wh battery is included in the package.



MOUNTAIN BROSE





Zwischen Downhill und Höhenmetern

Wer von Trails, technischen Abfahrten und atemberaubenden Touren im Gebirge nicht genug bekommen kann, für den hat BULLS das E-STREAM EVO AM 6 gebaut. Ausgestattet mit dem Fox Float Kashima Fahrwerk mit 150mm Federweg und angetrieben vom bärenstarken Brose Drive S mag Motor mit bis zu 90Nm Drehmoment bewegen sich All-Mountainbiker spielerisch zwischen Downhills und Höhenmetern. Auch die weiteren Komponenten lassen bei Kennern das Mountainbiker-Herz höher schlagen: Shimano XTR 12-Gang-Schaltung, DT Swiss Laufräder mit Schwalbe Magic Mary / Hans Dampf Super Trail Bereifung und der Fox Transfer Dropper Post, die wie die Tauchrohre und Dämpfer des Fahrwerks mit der extrem hochwertigen Kashima Beschichtung in Gold überzogen ist.

Between Downhill and Elevation

If you can't get enough of trails, technical descents and breathtaking mountain tours, BULLS has built the E-STREAM EVO AM 6 for you. Equipped with the Fox Float Kashima suspension with 150 mm travel and driven by the powerful Brose Drive S mag motor with up to 90 Nm torque, all-mountain bikers move playfully between downhills and climbing elevation. The other components also make the mountain biker's heart beat faster: Shimano XTR 12-speed shifting, DT Swiss wheels with Schwalbe Magic Mary/Hans Dampf Super Trail tyres and the Fox Transfer Dropper Post which, like the slider tubes and suspension dampers, is coated with the extremely high-quality Kashima coating in gold.

E-STREAM EVO AM 6

555 Wh / 750 Wh

high chrome polish, red, black, stealth grey matt
747-18041

€27,5⁺

 **Bluetooth**
Erweiterung möglich

Exklusiv nur bei uns:

48 Monate
GARANTIE²
auf Batterie 

OPTIONAL



SP
CONNECT
Integrated adapter
for your smartphone.

MONKEY
LINK ready
Easily connects accessories
with your bike.

brose

 TRAVEL
150MM

 150MM
FULL SUSPENSION

Drivetrain Brose Drive S mag **Charger** 4,5 A **Charging time** 555 Wh: approx. 4,5 hrs. to 100% | 750 Wh: approx. 6,5 hrs. to 100% **Display** BLOKS 14d
Frame aluminium **Framesize** S / M / L / XL **Fork** Fox 38 Float Kashima FIT4, 150 mm **Shock** Fox Float DPS Kashima, 150 mm **Gearshift** Shimano XTR RD-M9100-SGS Shadow Plus **Gear** 12-speed **Crankset** FSA **Cassette** Shimano SLX CS-M7100-12, 10-51T **Brakes** Shimano Deore XT BR-M8120 hydraulic disc, 203/203 mm **Handlebar** BULLS aluminium **Stem** aluminium, MonkeyLink Ready **Seatpost** Fox Transfer Kashima, dropper post **Saddle** Ergon SM-10 E-Mountain stealth **Rims** BULLS Eccentric 35, tubeless ready **Wheelset** DT Swiss HX1501 Spline **Tires** Schwalbe Magic Mary Evo Super Trail TLE / Hans Dampf Evo Super Trail TLE 65-584, 27,5 x 2.60 **Pedals** BULLS MTB

² 48 months service life guaranteed by the manufacturer for all batteries. For details, contact your BULLS specialist dealer or visit www.bulls.de.

E-STREAM EVO AM 5 RAINBOW

555 Wh / 750 Wh

black matt, black, stealth grey, stealth grey matt
747-17641

27,5"

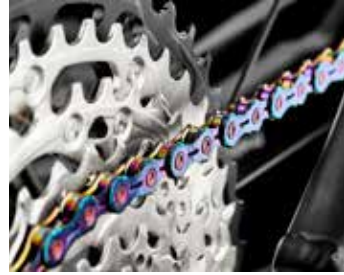

 **Bluetooth®**
Erweiterung möglich

Exklusiv nur bei uns:

48 Monate
GARANTIE²
auf Batterie 

OPTIONAL
 



SP™
CONNECT
Integrated adapter
for your smartphone.

MONKEY
LINK ready
Easily connects accessories
with your bike.

brose

 **TRAVEL**
150MM

 **150MM**
FULL SUSPENSION

Drivetrain Brose Drive S mag Charger 4,5 A Charging time 555 Wh: approx. 4,5 hrs. to 100% | 750 Wh: approx. 6,5 hrs. to 100% Display BLOKS 14d
Frame aluminium Framesize S / M / L / XL Fork FOX 38 A Float, 150 mm Shock FOX Float DPS, 150 mm Gearshift Shimano Deore XT RD-M8100-SGS
Shadow Plus Gear 12-speed Crankset FSA Cassette Shimano SLX CS-M7100-12, 10-51T Chain KMC E12S Rainbow Brakes Shimano Deore XT
BR-M8120 hydraulic disc, 203/203 mm Handlebar BULLS aluminium Stem aluminium, MonkeyLink Ready Seatpost Limotec Alpha 1 dropper post
Saddle Selle Royal Vivo Hubs BULLS Boost Rainbow with 2 Rainbow spokes Rims BULLS Eccentric 30, tubeless ready Tires Schwalbe Magic Mary
Evo Super Trail TLE / Hans Dampf Evo Super Trail TLE 65-584, 27,5 x 2.60 Pedals BULLS MTB

70 ² 48 months service life guaranteed by the manufacturer for all batteries. For details, contact your BULLS specialist dealer or visit www.bulls.de.

E-STREAM EVO AM 4

555 Wh / 750 Wh

BROSE | MOUNTAIN

red matt, chrome red, black matt
727-54641

€27,5*

Bluetooth®
Erweiterung möglich

Exklusiv nur bei uns:

48 Monate
GARANTIE*
auf Batterie

OPTIONAL
GPS



black matt, black,
metallic, grey matt



metallic lime,
black matt, black,
grey matt

brose



MONKEY LINK ready
Easily connects accessories
with your bike.

Drivetrain Brose Drive S mag Charger 4,5 A Charging time 555 Wh: approx. 4,5 hrs. to 100% | 750 Wh: approx. 6,5 hrs. to 100% Display BLOKS 14d
Frame aluminium Framesize S / M / L / XL Fork FOX 36 Rhythm E-Bike Boost, 150 mm Shock Fox Float DPS Performance, 150 mm
Gearshift Shimano Deore XT RD-M8100-12-SGS Shadow Plus Gear 12-speed Crankset Sram 34T / FSA Cassette Shimano SLX CS-M7100-12,
10-51T Brakes Shimano Deore XT BR-M8120 hydraulic disc, 203/203 mm Handlebar BULLS aluminium Stem aluminium, MonkeyLink Ready
Seatpost Limotec DP-01, dropper post Saddle BULLS MTB Hubs Shimano HB-MT400-B/ FH-MT510-B Rims BULLS Eccentric 30, tubeless ready
Tires Schwalbe Hans Dampf TLE 70-584, 27,5 x 2.80 Pedals BULLS MTB

E-STREAM EVO AM 3

555 Wh / 750 Wh

black matt, red, black, grey matt
727-53841

€27,5*

Bluetooth®
Erweiterung möglich

Exklusiv nur bei uns:

48 Monate
GARANTIE*
auf Batterie

OPTIONAL
GPS



emerald green
matt, orange, black,
grey matt

Testjahrbuch 2020
Kategorie
E-MTB BESTSELLER
**BULLS E-Stream
EVO AM 3 27,5+**
80 % Gesamtwertung
83 % Preis/Leistung
Sehr gut
10 E-MTBs im Test
velomotion

Model 2020 checked

brose

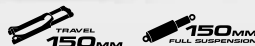

SP CONNECT
Integrated adapter
for your smartphone.

MONKEY LINK ready
Easily connects accessories
with your bike.

Drivetrain Brose Drive S mag Charger 4,5 A Charging time 555 Wh: approx. 4,5 hrs. to 100% | 750 Wh: approx. 6,5 hrs. to 100% Display BLOKS 14d
Frame aluminium Framesize S / M / L / XL Fork Rock Shox FS 35 Gold RL, 150 mm Shock Rock Shox RS Deluxe Select+ RT Debonair, 150 mm
Gearshift Shimano XT RD-M8100-SGS, Shadow Plus Gear 12-speed Crankset FSA Cassette Shimano SLX CS-M7100, 10-51T Brakes Shimano SLX
BR-M7120 hydraulic disc, 203/203 mm Handlebar BULLS aluminium Stem aluminium, MonkeyLink Ready Seatpost Limotec DP-01, dropper post
Saddle BULLS MTB Hubs Shimano HB-MT400-B/ FH-MT510-B Rims BULLS Eccentric 35, tubeless ready Tires Schwalbe Hans Dampf TLE 70-584,
27,5 x 2.80 Pedals BULLS MTB



E-STREAM EVO TR2

555 Wh / 750 Wh

BROSE / MOUNTAIN

grey matt, green, black matt, black
747-14441

127,5*



Bluetooth®
Erweiterung möglich

Exklusiv nur bei uns:

48 Monate
GARANTIE²
auf Batterie

OPTIONAL

SP™ CONNECT
Integrated adapter
for your smartphone.

MONKEY LINK ready
Easily connects accessories
with your bike.

brose

TRAVEL 120MM FULL SUSPENSION 120MM

Drivetrain Brose Drive S mag Charger 4,5 A Charging time 555 Wh: approx. 4,5 hrs. to 100% | 750 Wh: approx. 6,5 hrs. to 100% Display BLOKS 14c
Frame aluminium Framesize S / M / L / XL Fork BULLS Lytro 35 Supreme SL LOR AIR CTS Boost, 15LH, 120 mm Shock SR Suntour Unair LOR8, 120 mm Gearshift Sram SX, RD-SX-1-AI Gear 12-speed Crankset Sram 34T / FSA Cassette Sram CS-PG-1210-AI, 11-50T Brakes Shimano BR-MT420/410, 180/180 mm Handlebar BULLS aluminium Stem aluminium, MonkeyLink ready Seatpost Limotec Alpha 1, AI-Z dropper post Saddle BULLS MTB Hubs Shimano HB-MT400-B/ FH-MT400-B Rims BULLS Eccentric 30, tubeless ready Tires Schwalbe Nobby Nic Performance, 60-584, 27,5 x 2.35 Pedals BULLS MTB

E-STREAM EVO TR1

555 Wh / 750 Wh

black matt, metallic lime, grey
747-14041

127,5*



Bluetooth®
Erweiterung möglich

Exklusiv nur bei uns:

48 Monate
GARANTIE²
auf Batterie

OPTIONAL

SP™ CONNECT
Integrated adapter
for your smartphone.

MONKEY LINK ready
Easily connects accessories
with your bike.

brose

TRAVEL 120MM FULL SUSPENSION 120MM

Drivetrain Brose Drive S mag Charger 4,5 A Charging time 555 Wh: approx. 4,5 hrs. to 100% | 750 Wh: approx. 6,5 hrs. to 100% Display BLOKS 14c
Frame aluminium Framesize S / M / L / XL Fork BULLS Lytro 34 LOR AIR CTS Boost, 15LH, 120 mm Shock SR Suntour Unair LOR8, 120 mm Gearshift Shimano Deore RD-M5120-SGS Shadow Plus Gear 10-speed Crankset FSA Cassette Shimano CS-M4100-10, 11-46T Brakes Tektro HD-M275 hydraulic disc, 180/180 mm Handlebar BULLS aluminium Stem aluminium, MonkeyLink ready Seatpost BULLS aluminium Saddle BULLS MTB Hubs BULLS, Boost Rims BULLS Eccentric 35 tubeless ready Tires Schwalbe Smart Sam K-Guard, 70-584, 27,5 x 2.75 Pedals BULLS MTB

² 48 months service life guaranteed by the manufacturer for all batteries. For details, contact your BULLS specialist dealer or visit www.bulls.de.

E-STREAM EVO 3

555 Wh / 750 Wh

black matt, dark chrome red, black, grey matt
27,5: 727-52341 | 29: 727-52941

27,5" 29"



brose

TRAVEL
120MM

Bluetooth
Erweiterung möglich

Exklusiv nur bei uns:

48 Monate
GARANTIE²
auf Batterie

OPTIONAL
GPS

SP
CONNECT
Integrated adapter
for your smartphone.

MONKEY
LINK ready
Easily connects accessories
with your bike.

Drivetrain Brose Drive S mag Charger 4,5 A Charging time 555 Wh: approx. 4,5 hrs. to 100% | 750 Wh: approx. 6,5 hrs. to 100% Display BLOKS 14d

Frame aluminium Framesize S / M / L / XL Fork RockShox FS35 Gold RL, 120 mm Gearshift Shimano XT RD-M8100-SGS, Shadow Plus Gear 12-speed Crankset FSA Cassette Shimano SLX CS-M7100, 10-51T Brakes Shimano SLX BR-M7120, 203/180 mm Handlebar BULLS aluminium Stem aluminium, MonkeyLink ready Seatpost BULLS aluminium Saddle Selle Royal Vivo Hubs Shimano HB-MT400-B/ FH-MT-510-B Rims BULLS Eccentric 30, tubeless ready Tires Schwalbe Nobby Nic Performance, 65-584, 27,5 x 2.60 / 60-622, 29 x 2.35 Pedals BULLS MTB

E-STREAM EVO 2

555 Wh / 750 Wh

black matt, metallic lime, black, grey matt
27,5: 747-12041 | 29: 747-13641

27,5" 29"



brose

TRAVEL
120MM

Bluetooth
Erweiterung möglich

Exklusiv nur bei uns:

48 Monate
GARANTIE²
auf Batterie

OPTIONAL
GPS

SP
CONNECT
Integrated adapter
for your smartphone.

MONKEY
LINK ready
Easily connects accessories
with your bike.

Drivetrain Brose Drive S mag Charger 4,5 A Charging time 555 Wh: approx. 4,5 hrs. to 100% | 750 Wh: approx. 6,5 hrs. to 100% Display BLOKS 14d

Frame aluminium Framesize S / M / L / XL Fork SR Suntour Lytro 35 Supreme SL LOR AIR CTS Boost, 15LH, 120 mm Gearshift Sram SX Eagle RD-SX-1-A1 Gear 12-speed Crankset Sram 38T / FSA alloy crank Cassette Sram SX Eagle CS-PG-1210-A1, 11-50T Brakes Shimano BR-MT420/410, 180/180 mm Handlebar BULLS aluminium Stem aluminium, MonkeyLink ready Seatpost BULLS aluminium Saddle BULLS MTB Hubs Shimano HB-MT400-B/ FH-MT400-B Rims BULLS Eccentric 30, tubeless ready Tires Schwalbe Smart Sam, K-Guard, 65-584, 27,5 x 2.60 / 65-622, 29 x 2.60 Pedals BULLS MTB

E-STREAM EVO 2 STREET

555 Wh / 750 Wh

BRÖSE / MOUNTAIN

black matt, white, black, grey matt
727-51141

€27,5*



black matt, white,
black, grey matt

Bluetooth®
Erweiterung möglich

Exklusiv nur bei uns:

48 Monate
GARANTIE²
auf Batterie

OPTIONAL
GPS

SP
CONNECT
Integrated adapter
for your smartphone.

MONKEY
LINK ready
Easily connects accessories
with your bike.

brose

TRAVEL
120MM

Drivetrain Brose Drive S mag **Charger** 4,5 A **Charging time** 555 Wh: approx. 4,5 hrs. to 100% | 750 Wh: approx. 6,5 hrs. to 100% **Display** BLOKS 14d
Frame aluminium, tapered head tube, internal cable routing, telescope seatpost ready **Framesize** ♀+Wave S / M / L / XL **Fork** SR Suntour Lytro 35
Supreme SL LOR AIR CTS Boost, 120 mm **Gearshift** Sram SX Eagle RD-SX-1-AI **Gear** 12-speed **Crankset** FSA **Cassette** Sram SX Eagle, CS-PG-1210-AI,
11-50T **Brakes** Magura MT5 hydraulic disc, 203/203 mm **Handlebar** BULLS aluminium **Stem** aluminium **Seatpost** BULLS aluminium **Saddle** BULLS
Hubs Formula DC-711 boost/ EHL-148S boost **Rims** BULLS Eccentric 30, tubeless ready **Tires** Schwalbe Smart Sam, K-Guard, 57-584 27,5 x 2.25
Pedals BULLS MTB **Headlight** Fuxon DHL-F170-EB, 70 Lux **Taillight** Fuxon RL-Mini

E-STREAM EVO 1

555 Wh / 750 Wh

black chrome matt, anodized blue, grey matt, black
27,5: 747-10441 | 29: 747-11641

€27,5*

€ 29



Wave 27,5 Zoll:
black chrome matt,
anodized blue, grey
matt, black

Bluetooth®
Erweiterung möglich

Exklusiv nur bei uns:

48 Monate
GARANTIE²
auf Batterie

OPTIONAL
GPS

SP
CONNECT
Integrated adapter
for your smartphone.

MONKEY
LINK ready
Easily connects accessories
with your bike.

brose

TRAVEL
120MM

Drivetrain Brose Drive S mag **Charger** 4,5 A **Charging time** 555 Wh: approx. 4,5 hrs. to 100% | 750 Wh: approx. 6,5 hrs. to 100% **Display** BLOKS 14d
Frame aluminium **Framesize** S / M / L / XL **Fork** BULLS Lytro 34 BLACK LOR Air CTS Boost, 15LH, 120 mm **Gearshift** Shimano Deore RD-M5120-SGS
Shadow Plus **Gear** 10-speed **Crankset** FSA **Cassette** Shimano Deore CS-M4100-10, 11-46T **Brakes** Shimano BR-MT420/410 hydraulic disc, 180/180 mm
Handlebar aluminium **Stem** aluminium, MonkeyLink ready **Seatpost** BULLS aluminium **Saddle** BULLS MTB **Hubs** Formula **Rims** BULLS Eccentric
30, tubeless ready **Tires** Schwalbe Smart Sam K-Guard, 65-584, 27,5 x 2.60 / 65-622, 29 x 2.60 **Pedals** BULLS MTB

WOMAN BROSE



E-STREAM EVA TR2

555 Wh / 750 Wh

BROSE | MOUNTAIN

vintage lavender matt, black, vintage lavender
747-14941

€27,5*

Bluetooth
Erweiterung möglich

Exklusiv nur bei uns:

48 Monate
GARANTIE²
auf Batterie 

OPTIONAL



metallic white,
chrome petrol matt,
metallic grey matt,
black, grey matt



SP
CONNECT
Integrated adapter
for your smartphone.

MONKEY
LINK ready
Easily connects accessories
with your bike.

brose

TRAVEL
120MM

120MM
FULL SUSPENSION

Drivetrain Brose Drive S mag **Charger** 4,5 A **Charging time** 555 Wh: approx. 4,5 hrs. to 100% | 750 Wh: approx. 6,5 hrs. to 100% **Display** BLOKS 14d
Frame aluminium **Framesize** S / M / L / XL **Fork** BULLS Lytro 35 SL Supreme LOR Air CTS Boost, 15LH, 120 mm **Shock** SR Suntour Unair LOR8, 120 mm
Gearshift SRAM SX Eagle RD-SX-1-A1 **Gear** 12-speed **Crankset** Sram 34T / FSA **Cassette** Sram SX Eagle, CS-PG-1210-A1, 11-50T **Brakes** Shimano
BR-MT420/410 hydraulic disc, 180/180mm **Handlebar** BULLS aluminium **Stem** aluminium, MonkeyLink ready **Seatpost** Limotec Alpha 1, A1-Z
dropper post **Saddle** BULLS MTB **Hubs** Shimano HB-MT400-B/ FH-MT400-B **Rims** BULLS Eccentric 30, tubeless ready **Tires** Schwalbe Nobby Nic
Performance, 65-584, 27,5 x 2.60 **Pedals** BULLS MTB

² 48 months service life guaranteed by the manufacturer for all batteries. For details, contact your BULLS specialist dealer or visit www.bulls.de.

E-STREAM EVA 2

555 Wh / 750 Wh

chrome petrol matt, turquoise, chrome petrol
747-12441

27,5"



metallic white, rouge red matt, grey matt, black

brose



Exklusiv nur bei uns:



Drivetrain Brose S mag Charger 4,5 A **Charging time** 555 Wh: approx. 4,5 hrs. to 100% | 750 Wh: approx. 6,5 hrs. to 100% **Display** BLOKS 14d

Frame aluminium **Framesize** S / M / L / XL **Fork** SR Suntour Lytro 35 Supreme SL LOR AIR CTS Boost, 15LH, 120 mm **Gearshift** Sram SX Eagle, RD-SX-1-A1 **Gear** 12-speed **Crankset** Sram 38T / FSA **Cassette** Shimano Deore CS-M4100-10, 11-50T **Brakes** Shimano BR-MT420/410, 180/180 mm **Handlebar** BULLS aluminium **Stem** aluminium, MonkeyLink Ready **Seatpost** BULLS aluminium **Saddle** BULLS MTB **Hubs** Shimano HB-M400-B / FH-400-B **Rims** BULLS Eccentric 30, tubeless ready **Tires** Schwalbe Smart Sam, 65-584 K-Guard 65-584, 27,5 x 2.60 **Pedals** BULLS MTB

E-STREAM EVA 1

555 Wh / 750 Wh

black chrome matt, purple, grey matt, black
747-11241

27,5"



brose



Exklusiv nur bei uns:



Drivetrain Brose S mag Charger 4,5 A **Charging time** 555 Wh: approx. 4,5 hrs. to 100% | 750 Wh: approx. 6,5 hrs. to 100% **Display** BLOKS 14d

Frame aluminium **Framesize** S / M / L / XL **Fork** BULLS Lytro 34 BLACK LOR Air CTS Boost, 15LH, 120 mm **Gearshift** Shimano Deore RD-M5120-SGS Shadow Plus **Gear** 10-speed **Crankset** FSA **Cassette** Shimano Deore CS-M4100-10, 11-46T **Brakes** Shimano BR-MT420/410 hydraulic disc, 180/180 mm **Handlebar** BULLS aluminium **Stem** aluminium, MonkeyLink Ready **Seatpost** BULLS aluminium **Saddle** BULLS MTB **Hubs** Formula Boost **Rims** BULLS Eccentric 30, tubeless ready **Tires** Schwalbe Smart Sam K-Guard 65-584, 27,5 x 2.60 **Pedals** BULLS MTB





MOUNTAIN FIT





Future is now – FIT 2.0

Aus dem Drehmoment des kraftvollen FIT Antriebs, dem vollgefederten RockShox Fahrwerk und einer absoluten Top-Ausstattung ist das E-STREAM EVO AM FIT ein E-Mountainbike für anspruchsvolle Berg-Touren und technische Trails.

Mit bis zu 70 Nm⁴ Drehmoment gehört der Panasonic GX Ultimate Eco FIT Motor zu den durchzugsstärksten auf dem Markt. Speziell entwickelt für das Fahren in steilem Terrain ist er dazu leicht und besonders effizient. Das FIT 2.0 System kombiniert den FIT Antrieb mit frei wählbaren Hochleistungsakkus, deren Kapazität bis zu 925 Wh ausweist, und dem hochauflösenden FIT Compact 2-Zoll-Display mit integrierter Steuereinheit sowie einer App-Anbindung, wodurch Funktionen wie Trainingssteuerung und vieles mehr ermöglicht wird.

Und auch der Rest der Ausstattung bewegt sich technisch auf höchstem Niveau. Maximale Kontrolle und bestmögliche Traktion bietet das RockShox Fahrwerk mit 150 mm Federweg. Im Zusammenspiel mit der absenkbaren Sattelstütze, den herausragenden Shimano Deore XT Scheibenbremsen und der Kombination aus Schwalbe Magic Mary und Hans Dampf Reifen wird jeder Trail zum sportlichen Highlight.

The Future is Now – FIT 2.0

With the torque of the powerful FIT drive, the fully damped RockShox suspension and absolutely top set-up, the E-STREAM EVO AM FIT is an e-mountain bike for demanding mountain tours and technical trails.

With up to 70 Nm⁴ metres of torque, the Panasonic GX Ultimate FIT motor is one of the most powerful on the market. Specially developed for cycling on steep terrain, it is light and extremely efficient. The FIT 2.0 system combines the FIT drive with high-performance batteries of your choice with a capacity of up to 925 Wh and the high-resolution FIT Compact 2-inch display with integrated control unit and an app connection, which enables functions such as training control and much more.

And the rest of the set-up is also at the highest technical level. The RockShox suspension with 150 mm of travel offers maximum control and the best possible traction. In combination with the dropper seat post, the outstanding Shimano Deore XT disc brakes and the combination of Schwalbe Magic Mary and Hans Dampf tyres, every trail becomes a sporting highlight.

E-STREAM EVO AM FIT

555 Wh / 740 Wh / 925 Wh

blue frozen dark grey, black matt
747-35241



Drivetrain Panasonic GX Ultimate Eco FIT, 70 Nm⁴ **Charger** 6A **Charging time** 555 Wh: approx. 3,3 hrs. to 100% | 740 Wh: approx. 4,4 hrs. to 100% | 925 Wh: approx. 5,5 hrs. to 100% **Display** FIT Compact 2 Zoll

Frame aluminium 6061 **Framesize** S / M / L / XL **Fork** RockShox ZEB Select Boost 1.8 tapered, 150 mm **Shock** RockShox Super Deluxe Select+ RT, 150 mm **Gearshift** Shimano Deore XT RD-M8100 Shadow Plus **Gear** 12-speed **Crankset** Samox **Cassette** Shimano SLX CS-M7100-12, 10-51T **Brakes** Shimano Deore XT BR-M8120 hydraulic disc, 203/203 Center Lock **Handlebar** iBar CCS, Carbon **Stem** iBar CCS, Carbon **Seatpost** Limotec Alpha 1 Light, Al-ZL dropper post **Saddle** BULLS MTB **Wheelset** Shimano WH-HT620 wheel set **Tires** Schwalbe Magic Mary Evo Super Gravity TLE 62-622, 29 x 2.40 / Hans Dampf Evo Super Trail TLE 65-622, 29 x 2.60 **Pedals** BULLS MTB

⁴ Software Update auf GX Ultimate Pro FIT mit 95 Nm möglich / Software update to GX Ultimate Pro FIT with 95 Nm possible

SUV

Zwischen Alltag und Abenteuer

Als umweltfreundliche SUV-Variante mischt das ICONIC EVO den Alltag auf und ist gleichzeitig perfekt gerüstet für sportliche Freizeit-Touren über wechselnden Untergrund. Entwickelt auf Basis leistungsstarker E-Mountainbikes verbinden die BULLS SUVs ein sportliches und souveränes Fahrerlebnis mit kraftvoller Unterstützung und robuster Ausstattung. Maximale Reichweite dank Bosch Dual Battery Technologie und eine herausragende Ausstattung mit Fox-Fahrwerk bietet das ADVENTURE EVO AM, mit dem sich Fahrer souverän zwischen Alltag und Abenteuer bewegen.

Between Routine and Adventure

As an environmentally friendly SUV model, the ICONIC EVO peeps up everyday life and is simultaneously perfectly equipped for sporting leisure tours over changing surfaces. Developed on the basis of powerful e-mountain bikes, the BULLS SUVs combine a sporty and confident cycling experience with powerful assistance and a robust configuration. The ADVENTURE EVO AM offers maximum range thanks to Bosch Dual Battery technology and an outstanding set-up with Fox suspension, allowing cyclists to move confidently between routine and adventure.





SUV BOSCH





Ein E-SUV für Alltag und Sport

Ausgestattet mit der sportlichen Power eines bärenstarken E-Mountainbikes und gleichzeitig perfekt aufgestellt für den Alltag ist das ICONIC EVO TR 2 ein E-SUV für einfach jede Gelegenheit. Tägliche Strecken und anspruchsvolle Touren sind dank des Zusammenspiels von Bosch Performance Line CX Antrieb mit Kiox Display, dem vollgedamptem Fahrwerk und einer hochwertigen Straßenausstattung mit leistungsstarker Lichtanlage immer wieder ein echtes Highlight. Mit 12-Gang Schaltung und Shimano Deore XT Schaltwerk, kraftvollen hydraulische Scheibenbremsen und absenkbarer Sattelstütze für einfaches Auf- und Absteigen im Verkehr und maximale Bewegungsfreiheit in der Abfahrt macht das ICONIC EVO TR 2 auch bei der weiteren Ausstattung keine Kompromisse. Für ein zusätzliches Plus bei Komfort und Sicherheit sorgen die breiten Supero All Ground Reifen mit extrem hohem Pannenschutz-Level.

An eSUV for Sport and Routine

Equipped with the sporty power of a mighty e-mountain bike and simultaneously perfectly set-up for routine use, the ICONIC EVO TR 2 is an e-SUV for just about any occasion. Daily routes and demanding tours are always a real highlight thanks to the interaction between the Bosch Performance Line CX drive and the Kiox display, the fully damped suspension and the high-quality road set-up with a powerful lighting system. With 12-speed shifting and Shimano Deore XT rear dérailleur, powerful hydraulic disc brakes and dropper seat post for easy mounting and dismounting in traffic, and maximum freedom of movement on the descent, the ICONIC EVO TR 2 makes no compromises when it comes to the additional configuration. The wide Supero All Ground tyres, with an extremely high level of puncture protection, provide an additional plus in comfort and safety.

ICONIC EVO TR2

400 Wh / 500 Wh / 625 Wh

silver, black matt, teal metallic
744-22541



PowerTube
625 Wh ready*

Drivetrain Bosch Performance Line CX GEN4 **Charger** Bosch 2A **Charging time** 400 Wh: appx. 6,5 hrs. | 500 Wh: appx. 7,5 hrs. | 625 Wh: appx. 8,8 hrs.
Display Bosch Kiox

Frame aluminium **Framesize** S / M / L / XL **Fork** BULLS Lytro 34 BLACK LOR Air CTS Boost, 120 mm **Shock** SR Suntour Unair LOR8 **Gearshift** Shimano Deore XT RD-M8100-12-SGS Shadow Plus **Gear** 12-speed **Crankset** FSA **Cassette** Shimano Deore CS-M6100-12, 10-51T **Brakes** Shimano BR-MT420/410 hydraulic disc, 203/180 mm **Handlebar** BULLS **Stem** SUV1 CCS, adjustable slot stem with integrated cable routing **Seatpost** Limotec Alpha ATZ dropper post **Saddle** BULLS Iconic **Hubs** Shimano HB-MT410-B/ FH-MT500-B **Rims** BULLS Eccentric 30 tubeless ready **Tires** Supero All Ground, 62-584, 27,5 x 2.40 **Fenders** aluminium **Pedal** Wellgo C-098DU black body **Front light** Fuxon FF-100 EB, with day light and sensor **Rear light** Supernova E3 **Carrier** i-RACK II system carrier

* Adapter für 400 Wh + 500 Wh Akku liegt dem Beipack bei. / * Adapter for 400 Wh + 500 Wh battery is included in the package.



ICONIC EVO TRI

400 Wh / 500 Wh / 625 Wh

chrome black matt, black, copper
744-21741

27,5



PowerTube
625 Wh ready*

Drivetrain Bosch Performance Line CX GEN4 **Charger** Bosch 2A **Charging time** 400 Wh: appx. 6,5 hrs. | 500 Wh: appx. 7,5 hrs. | 625 Wh: appx. 8,8 hrs.
Display Bosch Kiox

Frame aluminium 6061 **Framesize** S/M/L/XL **Fork** BULLS Lytro 34 BLACK LOR Air CTS Boost, 120 mm **Shock** SR Suntour Unair LOR8 **Gearshift** Shimano Deore RD-M5120-SGS Shadow Plus **Gear** 10-speed **Crankset** FSA **Cassette** Shimano Deore CS-M4100-10, 11-46T **Brakes** Shimano BR-MT420/410 hydraulic disc, 203/180 mm **Handlebar** BULLS **Stem** SUVi CCS, adjustable slot stem with integrated cable routing **Seatpost** Limotec Alpha ATZ, dropper post **Saddle** BULLS Iconic **Hubs** Shimano HB-MT400-B/ FH-MT400-B **Rims** BULLS Eccentric 30 tubeless ready **Tires** Supero All Ground, 62-584, 27.5 x 2.40 **Fenders** aluminium **Pedal** Wellgo C-098DU black body **Front light** Fuxon FS-70, 70 Lux with daylight and sensor **Rear light** Supernova E3 **Carrier** i-RACK II system carrier

ICONIC EVO 2

400 Wh / 500 Wh / 625 Wh

BOSCH | SUV

steel blue grey matt, black, pearl gold
744-13741

27,5



steel blue grey matt,
black, pearl gold



PowerTube
625 Wh ready*

Drivetrain Bosch Performance Line CX GEN4 **Charger** Bosch 2A **Charging time** 400 Wh: appx. 6,5 hrs. | 500 Wh: appx. 7,5 hrs. | 625 Wh: appx. 8,8 hrs.
Display Bosch Kiox

Frame aluminium 6061 **Framesize** ♂ S / M / L / XL / XXL, Wave S / M / L / XL **Fork** SR Suntour XCM DS HLO, 100 mm **Gearshift** Shimano Deore RD-M5100-SGS Shadow Plus **Gear** 11-speed **Crankset** Samox **Cassette** Shimano Deore CS-M5100-11, 11-51T **Brakes** Shimano Altus BR-MT200 hydraulic disc, 180/180 mm Center Lock **Handlebar** STYX **Stem** aluminium adjustable **Seatpost** Limotec Alpha A3Z dropper + suspension post **Saddle** BULLS **Hubs** Formula CL-25QR / Shimano FH-MT200-B **Rims** BULLS Eccentric 30 tubeless ready **Tires** Supero All Ground 62-584, 27,5 x 2.40 **Fenders** aluminium **Pedal** Wellgo C-098DU black body **Front light** Fuxon FS-50 EB, 50 Lux **Rear light** Supernova E3 **Carrier** i-RACK II system carrier

ICONIC EVO 1

400 Wh / 500 Wh / 625 Wh

emerald green matt, black
Wave nur in 27,5 Zoll: 744-13341

27,5

29



emerald green matt,
black, stone grey



PowerTube
625 Wh ready*

Drivetrain Bosch Performance Line GEN3 **Charger** Bosch 2A **Charging time** 400 Wh: appx. 6,5 hrs. | 500 Wh: appx. 7,5 hrs. | 625 Wh: appx. 8,8 hrs.
Display Bosch Purion

Frame aluminium 6061 **Framesize** 27,5: ♂ S / M / L / XL / XXL, Wave S / M / L / XL, 29: M / L / XL / XXL **Fork** SR Suntour XCM DS HLO, 100 mm **Gearshift** Shimano Deore RD-M5120SGS Shadow Plus **Gear** 10-speed **Crankset** Samox/FSA **Cassette** Shimano Deore CS-M4100-10, 11-42T **Brakes** Shimano BR-MT200 hydraulic disc, 180/180 mm **Handlebar** STYX **Stem** aluminium adjustable **Seatpost** Limotec Alpha A3Z dropper + suspension post **Saddle** BULLS Iconic **Hubs** Formula CL-25QR / Shimano FH-MT200-B **Rims** BULLS Eccentric 30 tubeless ready **Tires** Supero All Ground, 62-584, 27,5 x 2.40 / 62-622, 29 x 2.40 **Fenders** aluminium **Pedal** Wellgo C-098DU black body **Front light** Fuxon FS-50 EB, 50 Lux **Rear light** Supernova E3 **Carrier** i-RACK II system carrier

* Adapter für 400 Wh + 500 Wh Akku liegt dem Beipack bei. / * Adapter for 400 Wh + 500 Wh battery is included in the package.



ICONIC E1

400 Wh / 500 Wh

black matt
725-05141

27,5



black matt



BOSCH
PERFORMANCE LINE



Drivetrain Bosch Performance Line CX GEN4 **Charger** Bosch 2A **Charging time** 400 Wh: appx. 6,5 hrs. | 500 Wh: appx. 7,5 hrs. **Display** Bosch Purion
Frame aluminium, tapered head tube, internal cable routing **Framesize** ♂ S/M/L/XL/XXL, Wave S/M/L/XL **Fork** SR Suntour XCM-ATB DS HLO, 100 mm
Gearshift Shimano Deore RD-M6000GS **Gear** 10-speed **Crankset** FSA **Cassette** Shimano CS-HG500, 11-42T **Brakes** Shimano BR-MT200
hydraulic disc, 180/180 mm **Handlebar** STYX aluminium **Stem** adjustable, aluminium **Seatpost** Limotec DP-01, dropper post **Saddle** BULLS Iconic
Hubs BULLS **Rims** BULLS Eccentric 30, tubeless ready **Tires** Supero All Ground 62-584 27.5 x 2.40 **Pedal** Wellgo aluminium **Front light** Fuxon
DHL-F130K-EB, 30 Lux **Rear light** Supernova E3 **Carrier** i-RACK II system carrier



ADVENTURE EVO AM

900 Wh / 1000 Wh / 1125 Wh

silver, black matt, grey matt, teal metallic fading
724-21641

+27,5



BOSCH
PERFORMANCE LINE



MONKEY
LINK ready

Easily connects accessories with your bike.

Drivetrain Bosch Performance Line CX GEN4 **Charger** Bosch 2A **Charging time** 900 Wh (PowerTube 400 + PowerPack 500): appx. 14 hrs. | 1000 Wh (PowerTube 500 + PowerPack 500): appx. 15 hrs. | 1125 Wh (PowerTube 625 + PowerPack 500): appx. 16,3 hrs. **Display** Bosch KIOX

Frame aluminium **Framesize** 41 cm / 44 cm / 48 cm / 54 cm **Fork** Fox 36 Float Rythm E-Bike, 150mm **Gearshift** Shimano Deore XT RD-M8120-SGS with SLX shifter **Gear** 12-speed **Crankset** FSA **Cassette** Shimano SLX CS-M7100 10-51T **Brakes** Magura MT5 hydraulic disc, 203/203 mm **Handlebar** Zecure MTB **Stem** MTBi CCS, slot stem with integrated cable routing **Seatpost** Limotec DP01 dropper post **Saddle** Selle Royal Vivo **Hubs** Shimano **Rims** BULLS Eccentric 35, tubeless ready **Tires** Schwalbe Magic Mary Evo SnakeSkin TLE / Hans Dampf Evo SnakeSkin TLE 70-584, 27,5 x 2.80 **Pedal** BULLS MTB **Carrier** mini front carrier

STRONG BOSCH

E-Power in der XXL-Version

Mit den BULLS XXL E-Bikes wird sportliches Fahren ganz leicht. Ein zulässiges Gesamtgewicht von bis zu 150 kg bietet dabei maximalen Spielraum bei Fahrergewicht und Zuladung. Dank eines speziell verstärkten Rahmens, der Kraft des stärksten Bosch Antriebs seiner Klasse und sorgfältig ausgewählten Komponenten steht dem Fahrspaß auf alltäglichen Strecken, effektiven Trainingsfahrten und anspruchsvollen Touren nichts mehr im Wege.

E-Power in XXL

Sporty cycling is so very easy with the BULLS XXL eBikes. A permissible gross weight of up to 150 kg offers maximum flexibility in terms of rider weight and payload. Thanks to a specially reinforced frame, the power of the strongest Bosch drive in its class and carefully selected components, nothing stands in the way of cycling enjoyment on everyday routes, effective training rides and demanding tours.



COPPERHEAD EVO 3 XXL

400 Wh / 500 Wh / 625 Wh

BOSCH | STRONG

black matt, black
27,5: 744-18141 | 29: 744-32144



Wave 27,5 Zoll
black matt, black

up to **150 kg**
permissible total weight



PowerTube
625 Wh ready*



BOSCH
PERFORMANCE LINE



Drivetrain Bosch Performance Line CX GEN4 Charger 2A **Charging time** 400 Wh: appx. 6,5 hrs. | 500 Wh: appx. 7,5 hrs. 625 Wh: appx. 8,8 hrs.
Display Bosch Purion

Frame aluminium 6061 **Framesize** 27,5: S / M / L / XL, 29: M / L / XL / XXL **Fork** BULLS Lytro 34 BLACK LOR Air CTS Boost, 100 mm **Gearshift** Shimano RD-M8100-SGS **Gear** 12-speed **Crankset** FSA **Cassette** Shimano CS-M6100-12, 10-51T **Brakes** Shimano BR-MT420/410 hydraulic disc, 203/180 mm **Handlebar** Zecure MTB **Stem** MTB-SL, CCS Slot Mount ready **Seatpost** Limotec DP-01Z dropper post **Saddle** Zecure MTB **Hubs** Shimano HB-MT400-B / HB-MT400-B **Rims** BULLS Eccentric 30 **Tires** Schwalbe Smart Sam K-Guard, 65-584, 27.5 x 2.60 / 65-622, 29 x 2.60 **Pedals** Zecure MTB

* Adapter für 400 Wh + 500 Wh Akku liegt dem Beipack bei. / * Adapter for 400 Wh + 500 Wh battery is included in the package.

COPPERHEAD EVO 2 XXL

400 Wh / 500 Wh / 625 Wh

chrome black matt, black, orange
27,5: 744-16541 | 29: 744-31344

27,5
29

up to **150 kg**
permissible total weight



chrome black matt,
black, orange



PowerTube
625 Wh ready*



Drivetrain Bosch Performance Line CX GEN4 Charger 2A **Charging time** 400 Wh: appx. 6,5 hrs. | 500 Wh: appx. 7,5 hrs. 625 Wh: appx. 8,8 hrs.
Display Bosch Purion

Frame aluminium 6061 **Framesize** 27,5: S / M / L / XL, 29: M / L / XL / XXL **Fork** BULLS Lytro 34 BLACK LOR Air CTS Boost, 120 mm **Gearshift** Shimano Deore RD-M5120SGS Shadow Plus **Gear** 10-speed **Crankset** FSA **Cassette** Shimano Deore CS-M4100-10, 11-46T **Brakes** Shimano BR-MT420/410 hydraulic disc, 203/180 mm **Handlebar** Zecure MTB **Stem** MTB-SL, CCS Slot Mount ready **Seatpost** Zecure **Saddle** Zecure MTB **Hubs** Shimano HB-MT400-B/ FH-MT200-B **Rims** BULLS Eccentric 30 tubeless ready **Tires** Schwalbe Smart Sam K-Guard, 65-584, 27,5 x 2.60 / 65-622, 29 x 2.60 **Pedals** ZECURE MTB

COPPERHEAD EVO 2 XXL STREET

400 Wh / 500 Wh / 625 Wh

black matt, grey matt, metallic lime
744-17341

27,5

up to **150 kg**
permissible total weight



white, grey matt, black,
metallic lime



PowerTube
625 Wh ready*

Drivetrain Bosch Performance Line CX GEN4 Charger 2A **Charging time** 400 Wh: appx. 6,5 hrs. | 500 Wh: appx. 7,5 hrs. 625 Wh: appx. 8,8 hrs.
Display Bosch Purion

Frame aluminium 6061 **Framesize** S / M / L / XL **Fork** BULLS Lytro 34 LOR Air CTS Boost, 120 mm **Gearshift** Shimano Deore RD-M5120SGS, Shadow Plus **Gear** 10-speed **Crankset** Samox **Cassette** Shimano Deore CS-M4100-10 11-42T **Brakes** Shimano BR-MT420/410 hydraulic disc, 203/180 mm **Handlebar** Zecure MTB **Stem** MTB-SL CCS, slot stem **Seatpost** Limotec Alpha 1Z dropper post **Saddle** Zecure MTB **Hubs** Shimano HB-MT400-B/ FH-MT200-B **Rims** BULLS Eccentric 30 tubeless ready **Tires** Schwalbe Smart Sam Perf. 57-584, 27,5 x 2.25 **Pedals** Zecure MTB **Headlight** Fuxon FS-70EB 70Lux with day light and sensor **Taillight** Fuxon RL-Mini-EB



COPPERHEAD EVO 1 XXL

grey matt, black, metallic lime
27,5: 744-15341 | 29: 744-28944

400 Wh / 500 Wh / 625 Wh

27,5 29

up to **150 kg**
permissible total weight



SP
CONNECT
Integrated adapter
for your smartphone.

PowerTube
625 Wh ready*

MONKEY
LINK ready
Easily connects accessories
with your bike.

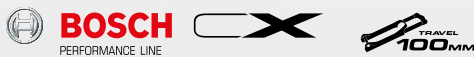

Drivetrain Bosch Performance Line CX GEN4 Charger 2A **Charging time** 400 Wh: appx. 6,5 hrs. | 500 Wh: appx. 7,5 hrs. 625 Wh: appx. 8,8 hrs.
Display Bosch Purion

Frame aluminium 6061 **Framesize** 27,5: S / M / L / XL, 29: M / L / XL / XXL **Fork** BULLS Lytro 34 BLACK LOR Air CTS Boost, 100 mm **Gearshift** Shimano Alivio RD-M3100-SGS Shadow **Gear** 10-speed **Crankset** FSA **Cassette** Shimano CS-HG200-9, 11-36T **Brakes** Shimano BR-MT420/410 hydraulic disc, 203/180 mm **Handlebar** Zecure MTB **Stem** MTB-SL, CCS Slot Mount ready **Seatpost** Zecure **Saddle** Zecure MTB **Hubs** Shimano HB-MT400-B/ FH-MT200-B **Rims** BULLS Eccentric 30 **Tires** Schwalbe Smart Sam K-Guard 65-584, 27,5 x 2.60 / 65-622, 29 x 2.60 **Pedals** ZECURE MTB

* Adapter für 400 Wh + 500 Wh Akku liegt dem Beipack bei. / * Adapter for 400 Wh + 500 Wh battery is included in the package.

CITY/TREKKING





Für aktiven Klimaschutz und jede Menge Fahrspaß

Mit den BULLS City- und Trekking-E-Bikes erleben Fahrerinnen und Fahrer sportliche Freiheit auf allen Strecken. Als echte Allrounder bieten sie optimale Voraussetzungen für die Wege des Alltags und sind gleichzeitig bereit für sportliche Ausfahrten in der Freizeit. Die Basis für aktiven Klimaschutz durch Fahrten mit dem E-Bike statt mit dem Auto und jede Menge Fahrspaß liefern dabei ein vollintegrierter Bosch Antrieb kombiniert mit einer sportlichen und optimal abgestimmten Ausstattung.

For Active Climate Protection and Plenty of Cycling Enjoyment

With the BULLS city and trekking eBikes, cyclists experience sporting freedom on all routes. As real all-rounders, they offer optimal conditions for routine journeys and are also ready for energy-burning tours in your time off. The basis for active climate protection through journeys with the eBike instead of the car and lots of cycling enjoyment is provided by a fully integrated Bosch drive combined with sporty and optimally coordinated equipment.

CITY/TREKKING BOSCH



CROSS LITE EVO CARBON

400 Wh / 500 Wh / 625 Wh

BOSCH | CITY/TREKKING

carbon matt, grey matt, black, red
722-62950



ca.
20,9 Kg



carbon matt, grey matt, black, red



carbon matt, grey matt, black, red



BOSCH
PERFORMANCE LINE



Drivetrain Bosch Performance Line CX GEN4 Charger 2A **Charging time** 400 Wh: appx. 6,5 hrs. | 500 Wh: appx. 7,5 hrs. | 625 Wh: appx. 8,8 hrs.
Display Bosch KIOX

Frame carbon, internal cable routing, telescope seatpost ready **Framesize** ♂ + ♀ M / L / XL, Wave S / M / L **Fork** SR Suntour NCX-E LO Air CTS, 63 mm
Gearshift Shimano XT RD-M8100 Shadow Plus **Gear** 12-speed **Crankset** FSA **Cassette** Shimano SLX CS-M7100, 10-51T **Brakes** Shimano BR-MT400 hydraulic disc, 180/180 mm **Handlebar** BULLS **Stem** SUV-i, CCS with internal cable routing and adjustable **Seatpost** BULLS **Saddle** Comodoro **Rims** Mach 1 Neo Disc **Tires** Schwalbe Marathon Almotion 50-622 RaceGuard 28 x 2.00 **Pedals** Wellgo, with sand paper **Front light** Fuxon DHL-F250EB, 100 Lux, with daytime-light and sensor **Rear light** Fuxon R-121-EB Light **Carrier** i-RACK system carrier

CROSS LITE EVO

400 Wh / 500 Wh / 625 Wh

black matt, grey matt, black, chrome
724-34245



black matt, grey matt, black, orange



black matt, grey matt, black, orange



BOSCH
PERFORMANCE LINE



PowerTube
625 Wh ready*

Drivetrain Bosch Performance Line CX GEN4 Charger 2A **Charging time** 400 Wh: appx. 6,5 hrs. | 500 Wh: appx. 7,5 hrs. | 625 Wh: appx. 8,8 hrs.
Display Bosch KIOX

Frame aluminium, tapered headtube, internal cable routing, telescope seatpost ready **Framesize** ♂ S / M / L / XL, ♀ + Wave S / M / L **Fork** SR Suntour NRX-E LOR Air CTS, 63 mm **Gearshift** Shimano Deore XT RD-M8100-SGS Shadow Plus **Gear** 12 speed **Crankset** FSA **Cassette** Shimano SLX CS-M7100 10-51T **Brakes** Shimano BR-MT420/410 hydraulic disc 180/180 mm **Handlebar** BULLS aluminium **Stem** SUV-i, CCS with internal cable routing and adjustable **Seatpost** BULLS aluminium **Saddle** Comodoro **Rims** BULLS **Tires** Schwalbe Marathon Racer, 40-622 RaceGuard 28 x 1.50 **Pedals** Wellgo alloy **Front light** Fuxon DHL-F250-EB with daytime-light and sensor, 100 Lux **Rear light** Fuxon R-121-EB **Carrier** i-RACK II system carrier

* Adapter für 400 Wh + 500 Wh Akku liegt dem Beipack bei. / * Adapter for 400 Wh + 500 Wh battery is included in the package.

CROSS RIDER EVO 2

400 Wh / 500 Wh / 625 Wh

dark chrome red matt, black, stealth grey
744-38945

28



dark chrome red matt,
black, stealth grey



steel blue matt, black,
stealth grey



PowerTube
625 Wh ready*

Drivetrain Bosch Performance Line CX GEN4 Charger 2A **Charging time** 400 Wh: appx. 6,5 hrs. | 500 Wh: appx. | 7,5 hrs. 625 Wh: appx. 7,8 hrs.
Display Bosch Intuvia

Frame aluminium 6061 **Framesize** ♂ S / M / L / XL, ♀ & Wave S / M / L **Fork** SR Suntour NCX-E LO Air CTS, 63 mm **Gearshift** SRAM SX Eagle
Gear 12-speed **Crankset** FSA **Cassette** Sram SX 11-50T **Brakes** Shimano BR-MT200 hydraulic disc, 180/180 mm **Handlebar** BULLS **Stem** SUV-i,
CCS with internal cable routing and adjustable **Seatpost** aluminium, 10 mm Offset **Saddle** Comodoro **Hubs** Shimano Deore HB-MT400/ FH-M6000QR
Rims BULLS DDM-2 **Tires** Schwalbe Smart Sam K-Guard, 47-622, 28 x 1.75 **Pedals** Wellgo C-098DU black body **Front light** Fuxon FF-100EB, 100Lux,
with day light and sensor **Rear light** Fuxon RL-Mini-EB Clip

CROSS RIDER EVO 1

400 Wh / 500 Wh / 625 Wh

white, grey matt, black, metallic lime
744-37345

28



black matt, grey matt,
black, metallic lime



PowerTube
625 Wh ready*

Drivetrain Bosch Performance Line CX GEN4 Charger 2A **Charging time** 400 Wh: appx. 6,5 hrs. | 500 Wh: appx. 7,5 hrs. | 625 Wh: appx. 8,8 hrs.
Display Bosch Intuvia

Frame aluminium 6061 **Framesize** ♂ S / M / L / XL, ♀ S / M / L **Fork** SR Suntour NCX-D LO Coil, 63 mm **Gearshift** Shimano Deore RD-M5120GS Shadow Plus
Gear 10-speed **Crankset** FSA **Cassette** Shimano Deore CS-M4100-10, 11-42T **Brakes** Shimano BR-MT200 hydraulic disc, 180/180 mm **Handlebar** STYX
Stem MTB-SL, CCS Slot Mount ready **Seatpost** aluminium, 10 mm Offset **Saddle** BULLS **Rims** STYX DDM-2 **Tires** Schwalbe Smart Sam K-Guard,
47-622, 28 x 1.75 **Pedals** Wellgo C-098DU black body **Front light** Fuxon FS-70EB, 70Lux, with day light and sensor **Rear light** Fuxon RL-Mini-EB Clip



CROSS FLYER EVO

400 Wh / 500 Wh / 625 Wh

grey matt, black matt, red matt
744-36545



grey matt, black matt,
red matt



grey matt, black matt,
red matt



BOSCH
PERFORMANCE LINE



PowerTube
625 Wh ready*

Drivetrain Bosch Performance Line CX GEN4 Charger 2A **Charging time** 400 Wh: appx. 6,5 hrs. | 500 Wh: appx. 7,5 hrs. 625 Wh: appx. 8,8 hrs.
Display Bosch Purion

Frame aluminium 6061 **Framesize** ♂ S / M / L / XL, ♀ & Wave S / M / L **Fork** SR Suntour NEX-E25 DS HLO, 63 mm **Gearshift** Shimano Alivio RD-M3100-SGS
Gear 9-speed **Crankset** FSA **Cassette** Shimano CS-HG200-9, 11-36T **Brakes** Tektro HD-T275 hydraulic disc, 180/180 mm **Handlebar** STYX **Stem** MTB-SL,
CCS Slot Mount ready **Seatpost** STYX, 10 mm Offset **Saddle** BULLS **Hubs** Formula DC-20QaR/ DC-22QR **Rims** STYX DDM-2 **Tires** Schwalbe Smart
Sam K-Guard, 47-622, 28 x 1.75 **Pedals** Wellgo C-098DU black body **Front light** Fuxon FS-50 EB, 50 Lux **Rear light** Fuxon RL-Mini-EB

* Adapter für 400 Wh + 500 Wh Akku liegt dem Beipack bei. / * Adapter for 400 Wh + 500 Wh battery is included in the package.



LANDSCAPE EVO

hyper red, black
744-33845

400 Wh / 500 Wh / 625 Wh

29



concours blue, black
matt, premium red



hyper red, black



PowerTube
625 Wh ready*

Drivetrain Bosch Performance Line GEN3 Charger 2A **Charging time** 400 Wh: appx. 6,5 hrs. | 500 Wh: appx. 7,5 hrs. | 625 Wh: appx. 8,8 hrs.
Display Bosch Purion

Frame aluminium 6061 **Framesize** ♂ S / M / L / XL, ♀ + Wave S / M / L **Fork** SR Suntour XCM ATB DS HLO, 100 mm **Gearshift** Shimano Alivio RD-M3100 **Gear** 9-speed **Crankset** FSA **Cassette** Shimano CS-HG200-9, 11-36T **Brakes** Shimano BR-MT200 hydraulic disc, 180/180 mm **Handlebar** STYX **Stem** aluminium adjustable **Seatpost** STYX, 10 mm Offset **Saddle** Comodoro **Hubs** Formula DC-20FQR/ DC-22RQR **Rims** STYX DDM-2 **Tires** Schwalbe Smart Sam Performance with reflex 57-622, 29x2.25 **Pedals** Wellgo C-098DU blackbody **Front light** Fuxon FS-50 EB, 50 Lux **Rear light** Fuxon R-232 EB, LED **Carrier** i-RACK II system carrier

CROSS EVO

400 Wh / 500 Wh / 625 Wh

BOSCH | CITY/TREKKING

light grey, rainbow petrol, black
744-35745

28



vintage lavender matt,
dark berry, black



PowerTube
625 Wh ready*

Drivetrain Bosch Performance Line GEN3 Charger 2A **Charging time** 400 Wh: appx. 6,5 hrs. | 500 Wh: appx. 7,5 hrs. 625 Wh: appx. 8,8 hrs. **Display** Bosch Purion

Frame aluminium 6061 **Framesize** ♂ S / M / L / XL, ♀ S / M / L **Fork** SR Suntour NEX-E25 DS HLO, 63 mm **Gearshift** Shimano Alivio RD-M3100-SGS **Shadow Plus Gear** 9-speed **Crankset** Samox/FSA **Cassette** Shimano Altus CS-HG201-9 11-36T **Brakes** Tektro HD-T275 hydraulic disc 180/160 mm 6-Bolt **Handlebar** STYX **Stem** MTB-SL, CCS Slot Mount ready **Seatpost** STYX **Saddle** BULLS **Hubs** Formula DC-20FQR/ DC-22RQR **Rims** STYX DDM-2 **Tires** Supero Ranger, 47-622, 2,8 x 1,75 **Pedals** Wellgo C-098DU black body **Front light** Fuxon F-16 EB **Rear light** Fuxon RL-Mini-EB **Carrier** i-RACK II system carrier

CROSS STREET E1

400 Wh / 500 Wh

grey matt, black matt, orange matt
744-35045

28



grey matt, black matt,
orange matt



black, white, green



Drivetrain Bosch Performance Line CX GEN4 Charger 2A **Charging time** 400 Wh: appx. 6,5 hrs. | 500 Wh: appx. 7,5 hrs. **Display** Bosch Intuvia

Frame aluminium 6061 **Framesize** ♂ S / M / L / XL, ♀ S / M / L **Fork** SR Suntour NEX-E25 DS, 63 mm **Gearshift** Shimano Deore RD-M592-SGS **Gear** 9-speed **Crankset** FSA **Cassette** Shimano CS-HG200-9, 11-36T **Brakes** Tektro HD-T275 hydraulic disc, 180/180 mm **Handlebar** STYX **Stem** MTB-S, CCS Slot Mount ready **Seatpost** STYX **Saddle** BULLS **Hubs** Formula DC-20FQR/ DC-22RQR **Rims** STYX DDM-2 **Tires** Supero Ranger, 47-622, 28 x 1,75 **Pedals** Wellgo C-098DU black body **Front light** Fuxon FS-50 EB, 50 Lux **Rear light** Fuxon R-232 EB **Carrier** i-RACK II system carrier

* Adapter für 400 Wh + 500 Wh Akku liegt dem Beipack bei. / * Adapter for 400 Wh + 500 Wh battery is included in the package.

CITY/TREKKING BROSE



LACUBA EVO LITE 12

555 Wh / 750 Wh

BROSE | CITY/TREKKING

black matt, black, grey matt
747-08048



Exklusiv nur bei uns:



chrome red,
black matt, grey



black matt, black,
grey matt



brose



Drivetrain Brose Drive S mag **Charger** 4,5 A **Charging time** 555 Wh: approx. 4,5 hrs. to 100% | 750 Wh: approx. 6,5 hrs. to 100% **Display** Topology DS103 **Frame** aluminium **Framesize** ♂ S / M / L / XL, ♀ S / M / L / XL, W S / M / L **Fork** SR Suntour NCX-E LO Air CTS, 63 mm **Gearshift** Shimano Deore XT RD-M8100-12-SGS Shadow Plus **Gear** 12-speed **Crankset** FSA **Cassette** Shimano SLX CS-M7100-12, 10-51T **Brakes** Shimano BR-MT410 hydraulic disc, 180/180 mm **Handlebar** aluminium **Stem** aluminium **Seatpost** aluminium **Saddle** Comodoro **Hubs** Shimano HB-3050QR/ FH-MT500QR **Rims** BULLS lite aluminium **Tires** Schwalbe Marathon Almotion Performance 50-622, 28 x 2.0 **Pedals** Wellgo C-211, sand paper **Front light** Fuxon FF-100EV, 100 Lux, with day light and sensor **Rear light** ICR-11, integrated in carrier **Carrier** i-RACK II system carrier

² 48 months service life guaranteed by the manufacturer for all batteries. For details, contact your BULLS specialist dealer or visit www.bulls.de.



LACUBA EVO LITE 5F BELT

555 Wh / 750 Wh

black matt, black, grey matt
727-48445



black matt, black,
grey matt



chrome red,
black matt, grey

 **Bluetooth**
Erweiterung möglich

Exklusiv nur bei uns:

48 Monate
GARANTIE²
auf Batterie 

OPTIONAL

brose



Drivetrain Brose Drive T mag **Charger** 4,5 A **Charging time** 555 Wh: approx. 4,5 hrs. to 100% | 750 Wh: approx. 6,5 hrs. to 100% **Display** Topology DS103
Frame aluminium, tapered head tube, internal cable routing, telescope seatpost ready **Framesize** ♂ S / M / L / XL, ♀ S / M / L / XL, Wave S / M / L
Fork Suntour NCX-E LO Air CTS 15AH2, 63 mm **Gearshift** Shimano Inter-5E **Gear** 5-speed **Crankset** FSA **Cassette** Gates 28T **Brakes** Shimano
BR-MT200 hydraulic disc, 180/160 mm **Handlebar** aluminium **Stem** aluminium with 10 mm Offset **Saddle** Comodoro
Hubs Shimano HB-MT400 / Inter-5E **Rims** BULLS **Tires** Schwalbe Marathon Almotion 50-622, 28 x 2.00 **Pedals** Wellgo C-211, sand paper **Front
light** Fuxon DHL-F250-EB with day time light and sensor, 100 Lux **Rear light** ICR-11, integrated in carrier **Carrier** i-RACK II system carrier

LACUBA EVO 10

555 Wh / 750 Wh

BROSE | CITY/TREKKING

chrome red, black matt, grey
747-06545

28



grey, chrome blue,
black, grey matt



chrome red, black
matt, grey

brose



Bluetooth
Erweiterung möglich



Exklusiv nur bei uns:

48 Monate
GARANTIE²
auf Batterie

Drivetrain Brose Drive S mag **Charger** 4,5 A **Charging time** 555 Wh: approx. 4,5 hrs. to 100% | 750 Wh: approx. 6,5 hrs. to 100% **Display** Topology DS103
Frame aluminium **Framesize** ♂ S / M / L / XL, ♀ S / M / L / XL, Wave S / M / L **Fork** SR Suntour NCX D LO Air CTS, 63 mm **Gearshift** Shimano Deore RD-M6000-SGS Shadow Plus **Gear** 10-speed **Crankset** FSA **Cassette** Shimano Deore CS-M4100-10 11-42T **Brakes** Shimano Altus BR-MT200 hydraulic disc 180/160 mm Center Lock **Handlebar** aluminium **Stem** aluminium, adjustable **Seatpost** aluminium **Saddle** Comodoro **Hubs** Shimano Deore HB-M6000QR/ FH-M6000QR **Rims** Ryde Taurus 2000 **Tires** Schwalbe Marathon Almotion Performance 50-622, 28 x 2.0 **Pedals** Wellgo, sand paper **Front light** Fuxon DHL-F170 EB, 70 Lux **Rear light** Fuxon R-99 EB **Carrier** i-RACK II system carrier

LACUBA EVO 10S

555 Wh / 750 Wh

black matt, metallic red, grey, black, grey matt
747-05245

28



black matt, metallic red,
grey, black, grey matt



black matt, metallic red,
grey, black, grey matt

brose



Bluetooth
Erweiterung möglich



Exklusiv nur bei uns:

48 Monate
GARANTIE²
auf Batterie

Drivetrain Brose Drive T mag **Charger** 4,5 A **Charging time** 555 Wh: approx. 4,5 hrs. to 100% | 750 Wh: approx. 6,5 hrs. to 100% **Display** Topology DS103
Frame aluminium **Framesize** ♂ S / M / L / XL, ♀ S / M / L / XL, Wave S / M / L **Fork** SR Suntour NEX-E25 DS HLO, 63 mm **Gearshift** Shimano Deore RD-M5120-SGS Shadow Plus **Gear** 10-speed **Crankset** FSA **Cassette** Shimano Deore CS-M4100-10, 11-42T **Brakes** Tektro HD-M275 hydraulic disc 180/160 mm **Handlebar** aluminium **Stem** aluminium **Seatpost** aluminium **Saddle** Selle Royal Essenza Plus Moderate/Relaxed **Hubs** Formula **Rims** Ryde Taurus 2000 **Tires** Supero Optima Safe 47-622, 28 x 1.75 **Pedals** Wellgo C-21, sand paper **Front light** Fuxon FS-50EB, 50 Lux **Rear light** Fuxon R-232EB, LED **Carrier** i-RACK II system carrier

² 48 months service life guaranteed by the manufacturer for all batteries. For details, contact your BULLS specialist dealer or visit www.bulls.de.

LACUBA EVO CROSS

555 Wh / 750 Wh

chrome blue, black matt, grey matt, black
747-03648

28



black matt, black,
red, grey matt

Bluetooth®

Erweiterung möglich

Exklusiv nur bei uns:

48 Monate
GARANTIE²
auf Batterie 

OPTIONAL



brose



Drivetrain Brose Drive S mag **Charger** 4,5 A **Charging time** 555 Wh: approx. 4,5 hrs. to 100% | 750 Wh: approx. 6,5 hrs. to 100% **Display** Topology DS103
Frame aluminium **Framesize** ♂ S / M / L / XL, ♀ S / M / L / XL **Fork** SR Suntour NEX-E25 DS HLO, 63 mm **Gearshift** Shimano Deore RD-M5120-SGGS
Shadow Plus **Gear** 10-speed **Crankset** FSA **Cassette** Shimano Deore CS-M4100-10, 11-46T **Brakes** Tektro HD-M27 hydraulic disc 180/180 mm
Handlebar aluminium **Stem** aluminium **Seatpost** aluminium **Saddle** BULLS **Hubs** Formula **Rims** Ryde Taurus 2000 **Tires** Schwalbe Smart Sam
K-Guard, 47-622, 28 x 1.75 **Pedals** Wellgo C-211, sand paper **Front light** Fuxon FS-50EB, 50 Lux **Rear light** Fuxon Mini Clip



CITY/TREKKING FIT



TOURER EVO 10 FIT

555 Wh / 740 Wh / 925 Wh

FIT | CITY/TREKKING

metallic off white, black matt
747-20945



black chrome,
black matt



metallic off white,
black matt



Drivetrain Panasonic GX Ultimate Eco FIT, 70 Nm⁴ **Charger** 6A **Charging time** 555 Wh: approx. 3,3 hrs. to 100% | 740 Wh: approx. 4,4 hrs. to 100% | 925 Wh: approx. 5,5 hrs. to 100% **Display** FIT Comfort 3,5 Zoll

Frame aluminium **Framesize** ♂ S / M / L / XL, ♀ S / M / L / XL, Wave S / M / L **Fork** SR Suntour Mobie-25-1.5 LOR Air 15LH, 63 mm **Gearshift** Shimano Deore RD-M5120-SGS Shadow Plus **Gear** 10-speed **Crankset** Samox **Cassette** Shimano Deore CS-M4100-10, 11-46T **Brakes** Shimano BR-MT200 hydraulic disc, 180/160 Center Lock **Handlebar** aluminium **Stem** All-Up: 90° twist, height and angle adjustable **Seatpost** SR Suntour NCX, parallelogram suspension seat post **Saddle** Comodoro **Hubs** Shimano HB-MT400 / FH-M3050QR **Rims** Ryde Taurus 2000 **Tires** Schwalbe Marathon E-Plus Performance SmartGuard, 55-622, 29 x 2.15 **Pedals** Wellgo C-211 mit Sandpapier **Front light** Fuxon FF-100 EB, 100 Lux, with day time light and sensor **Rear light** Fuxon R-Glow **Carrier** i-RACK II carrier

TOURER EVO 5R FIT

555 Wh / 740 Wh / 925 Wh

black chrome, black matt
747-20045

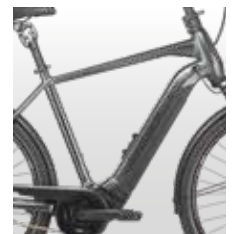

black chrome,
black matt



Drivetrain Panasonic GX Force Eco FIT, 60 Nm³ **Charger** 6A **Charging time** 555 Wh: approx. 3,3 hrs. to 100% | 740 Wh: approx. 4,4 hrs. to 100% | 925 Wh: approx. 5,5 hrs. to 100% **Display** FIT Comfort 3,5 Zoll

Frame aluminium **Framesize** ♂ S / M / L / XL, ♀ S / M / L / XL, Wave S / M / L **Fork** SR Suntour Mobie-25-1.5 LOR Air 15LH, 63 mm **Gearshift** Shimano Nexus Inter 5 Nabenschaltung mit Rücktritt **Gear** 5-speed **Crankset** Samox **Brakes** Shimano BR-MT200 hydraulic disc, 180/160 Center Lock **Handlebar** aluminium **Stem** All-Up: 90° twist, height and angle adjustable **Seatpost** SR Suntour NCX, parallelogram suspension seat post **Saddle** Comodoro **Hubs** Shimano HB-MT400 / Nexus Inter 5E **Rims** Ryde Taurus 2000 **Tires** Schwalbe Marathon E-Plus Performance SmartGuard, 55-622, 29 x 2.15 **Pedals** Wellgo C-211 mit Sandpapier **Front light** Fuxon FF-100 EB, 100 Lux, with day time light and sensor **Rear light** Fuxon R-Glow **Carrier** i-RACK II carrier

³ Software Update auf GX Force Pro FIT mit 75 Nm möglich / Software update to GX Force Pro FIT with 75 Nm possible

⁴ Software Update auf GX Ultimate Pro FIT mit 95 Nm möglich / Software update to GX Ultimate Pro FIT with 95 Nm possible

URBAN

Erste Wahl für Stadtverkehr und mehr

Sportlich, sicher und ausgestattet mit seinem ganz eigenen Stilfaktor erobert das URBAN EVO die Straße. Dank kraftvollem Antrieb mit vollintegriertem Akku, sorgfältig ausgewählten Komponenten und inklusive einer besonders leistungsstarken Lichtanlage werden nicht nur tägliche Fahrten von A nach B zum echten Highlight. Kombiniert mit einem herausragenden Design macht Radfahren einfach nur noch Spaß – und Auto, Bus und Bahn sind plötzlich nur noch zweite Wahl.

First Choice for City Traffic and More

Sporty, safe and equipped with its very own style factor, the URBAN EVO is conquering the street. Thanks to the powerful drive with fully integrated battery, carefully selected components and including a particularly powerful lighting system, not only routine journeys from A to B are real highlights. Combined with an outstanding design, cycling is simply enjoyable – and cars, buses and trains are suddenly just a second choice.





URBAN BOSCH



URBAN EVO 12

400 Wh / 500 Wh / 625 Wh

BOSCH | URBAN

emerald green matt, black
744-42545

28



emerald green matt, black



emerald green matt, black



**PowerTube
625 Wh ready***

Drivetrain Bosch Performance Line CX GEN4 Charger 2A **Charging time** 400 Wh: appx. 6,5 hrs. | 500 Wh: appx. 7,5 hrs. | 625 Wh: appx. 8,8 hrs.
Display Bosch Purion

Frame aluminium 6061 **Framesize** ♂ S / M / L / XL; ♀ + Wave S / M / L **Fork** SR Suntour NCX-E LO Air CTS 15AH2, 63 mm **Gearshift** Shimano Deore XT RD-M8100-SGS Shadow Plus **Gear** 12-speed **Crankset** FSA **Cassette** Shimano Deore CS-M6100-12, 10-51T **Brakes** Shimano BR-MT200 hydraulic disc, 180/180 mm Center Lock **Handlebar** aluminium **Stem** aluminium **Seatpost** aluminium 10 mm Offset **Saddle** Urban, with pure leather **Hubs** Shimano HB-MT400/ FH-MT500QR **Rims** BULLS DDM-2 **Tires** Schwalbe Big Ben K-Guard, 50-622, 28 x 1.75 **Carrier** i-RACK II system carrier

URBAN EVO 12 RAINBOW

400 Wh / 500 Wh / 625 Wh

metallic off white, stealth grey
744-43445

28



metallic off white, stealth grey



metallic off white, stealth grey



**PowerTube
625 Wh ready***



Drivetrain Bosch Performance Line CX GEN4 Charger 2A **Charging time** 400 Wh: appx. 6,5 hrs. | 500 Wh: appx. 7,5 hrs. | 625 Wh: appx. 8,8 hrs.
Display Bosch Purion

Frame aluminium 6061 **Framesize** ♂ S / M / L / XL; ♀ + Wave S / M / L **Fork** SR Suntour SF17 NCX E LO AIR CTS, 63 mm **Gearshift** Shimano Deore XT RD-M8100-SGS Shadow Plus **Gear** 12-speed **Crankset** FSA **Cassette** Shimano Deore CS-M6100-12, 10-51T **Brakes** Shimano Altus BR-MT200 hydraulic disc, 180/180 mm Center Lock **Handlebar** aluminium **Stem** aluminium **Seatpost** aluminium 10 mm Offset **Saddle** Urban, with pure leather **Hubs** BULLS Rainbow with 2 Rainbow spokes **Rims** BULLS DDM-2 **Tires** Schwalbe Big Ben K-Guard, 50-622, 28 x 1.75 **Pedals** Wellgo C-211 mit sand paper **Headlight** Fuxon FF-100 EB, 100 Lux, with day time light and sensor **Taillight** Supernova E3 **Carrier** i-RACK II system carrier

* Adapter für 400 Wh + 500 Wh Akku liegt dem Beipack bei. / * Adapter for 400 Wh + 500 Wh battery is included in the package.

URBAN BROSE



STURMVOGEL EVO 10

555 Wh / 750 Wh

BROSE | URBAN

white, silver
727-42441

28



black matt, black

brose

RIEMENANTRIEB

Bluetooth
Erweiterung möglich

Exklusiv nur bei uns:

48 Monate
GARANTIE²
auf Batterie 

Drivetrain Brose Drive S mag **Charger** 4,5 A **Charging time** 555 Wh: approx. 4,5 hrs. to 100% | 750 Wh: approx. 6,5 hrs. to 100%. **Display** BLOKS 14d
Frame aluminium **Framesize** ♂ S / M / L / XL; Wave S / M / L **Fork** aluminium rigid fork **Gearshift** Shimano Deore RD-M6000-SGS **Gear** 10-speed
Crankset FSA **Cassette** Shimano CS-HG500 11-42T **Brakes** Shimano BR-MT200 hydraulic disc, 180/160 mm **Handlebar** aluminium **Stem** aluminium
Seatpost aluminium **Saddle** Urban, with pure leather **Hubs** Formula **Rims** BULLS Eccentric 30, tubeless ready **Tires** Supero Intercorsa 62-584
27,5 x 2.40 **Pedals** Wellgo, sand paper **Headlight** Supernova V521s, 205 Lumen **Taillight** Supernova E Tail Light **Carrier** i-RACK II system carrier, with front carrier

STURMVOGEL EVO 5

555 Wh / 750 Wh

black matt, black
727-41041

28



white, silver

brose

RIEMENANTRIEB

Bluetooth
Erweiterung möglich

Exklusiv nur bei uns:

48 Monate
GARANTIE²
auf Batterie 

Drivetrain Brose Drive T mag **Charger** 4,5 A **Charging time** 555 Wh: approx. 4,5 hrs. to 100% | 750 Wh: approx. 6,5 hrs. to 100%. **Display** BLOKS 14d
Frame aluminium **Framesize** ♂ S / M / L / XL; Wave S / M / L **Fork** aluminium rigid fork **Gearshift** Shimano Inter-5E **Gear** 5-speed **Crankset** Gates
CDX / FSA **Cassette** Gates 28T **Brakes** Shimano BR-MT200 hydraulic disc, 180/160 mm **Handlebar** aluminium **Stem** aluminium **Seatpost** aluminium
Saddle Urban, with pure leather **Hubs** Formula/Shimano **Rims** BULLS Eccentric 30, tubeless ready **Tires** Supero Intercorsa 62-584 27,5 x 2.40
Pedals Wellgo, sand paper **Headlight** Fuxon FF-100 EB, 100 Lux, with day time light and sensor **Taillight** Supernova E Tail Light **Carrier** i-RACK II
system carrier, with front carrier

² 48 months service life guaranteed by the manufacturer for all batteries. For details, contact your BULLS specialist dealer or visit www.bulls.de.

ROAD/GRAVEL BOSCH

Starke E-Sportler für maximale Performance

Mit den E-Sportlern aus den Bereichen Road und Gravel erleben BULLS Fahrer eine mehr als außergewöhnliche Kombination aus Geschwindigkeit und Leistungsbereitschaft. Auf der Straße macht das DESERT FALCON EVO spontane Trainingsfahrten und anspruchsvolle Tagesetappen zum sportlichen Highlight. Und mit dem GRINDER EVO CX geht es dank Schwalbe-Profilreifen und Fox-Federgabel auch am Ende des Asphalt einfach weiter. Ausgestattet mit absoluten Top-Komponenten und Shimano Di2 Elektronikschaltung holen beide das Maximum an Performance und Fahrspaß aus jedem Kilometer heraus.

Powerful e-Sports Models for Maximum Performance

With the e-Sports models in the road and gravel sectors, BULLS riders experience a more than extraordinary combination of speed and motivation. On the road, the DESERT FALCON EVO turns spontaneous training rides and demanding day-long stages into a cycling highlight. And thanks to Schwalbe tread tyres and Fox suspension fork, you can simply continue where the asphalt ends with the GRINDER EVO CX. Equipped with absolutely top components and Shimano Di2 electronic shifting, both get the maximum performance and cycling enjoyment out of every kilometre.



DESERT FALCON EVO

400 Wh / 500 Wh

BOSCH | ROAD/GRAVEL

black matt, metallic lime
724-36350

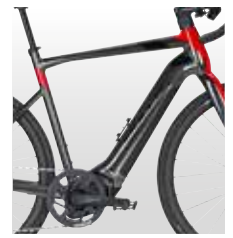

black chrome, red



Drivetrain Bosch Performance Line CX GEN4 Charger 2A **Charging time** 400 Wh: appx. 6,5 hrs. | 500 Wh: appx. 7,5 hrs. **Display** Bosch KIOX
Frame aluminium **Framesize** M / L / XL **Fork** BULLS FK-39, Carbon **Gearshift** Shimano GRX RD-RX817 Di2 **Gear** 11-speed **Crankset** FSA
Cassette Shimano XT CS-M8000 11-42T **Brakes** Shimano GRX BR-RX810 hydraulic disc, 180/180 mm **Handlebar** FSA Energy SCR Compact **Stem** FSA ACR, internal cable routing **Seatpost** BULLS Duroflex Carbon **Saddle** BULLS **Hubs** DT Swiss **Rims** DT Swiss HE1800 db 32 **Tires** Schwalbe E-One Evo, 32-622, 28 x 1.25

GRINDER EVO CX

400 Wh / 500 Wh

copper brown, black matt
724-36650



Drivetrain Bosch Performance Line CX GEN4 Charger 2A **Charging time** 400 Wh: appx. 6,5 hrs. | 500 Wh: appx. 7,5 hrs. **Display** Bosch KIOX
Frame aluminium **Framesize** M / L / XL **Fork** Fox 32 Float AX, 40mm **Gearshift** Shimano GRX RD-RX817 Di2 **Gear** 11-speed **Crankset** FSA
Cassette Shimano GRX CS-M8000 11-42T **Brakes** Shimano GRX BR-RX810 hydraulic disc, 180/180 mm **Handlebar** FSA SCR Compact **Stem** FSA Energy ACR **Seatpost** BULLS Duroflex Carbon **Saddle** BULLS **Rims** BULLS XC-21D, tubeless ready **Tires** Schwalbe G-One Allround 40-622, 28 x 1.50

JUNIOR BOSCH



Bereit für steile Anstiege und harte Offroad-Touren

Unterwegs mit maximalem Fahrspaß und bereit für echte Herausforderungen – bei BULLS werden aus jungen Fahrern echte E-Mountainbiker. Steile Anstiege und lange Touren mit den Erwachsenen sind plötzlich kein Problem mehr. So entsteht aus kraftvoller Unterstützung und Offroad-Action die Bereitschaft für sportliche Fahrten und tolle Naturerlebnisse.

Ready for Steep Climbs and Tough Off-road Tours

Out and about with maximum cycling enjoyment and ready for real challenges – at BULLS, young riders become real e-mountain bikers. Suddenly, steep climbs and long tours with adults are no longer a problem. Powerful assistance and off-road action result in a willingness for athletic rides and great experiences in the scenic outdoors.

TWENTY6 EVO TEAM

400 Wh / 500 Wh

BOSCH | JUNIOR

black matt, white, platinum blue, yellow
724-07132



BOSCH
PERFORMANCE LINE



MONKEY
LINK ready
Easily connects accessories
with your bike.

Drivetrain Bosch Performance Line GEN3 Charger 2A **Charging time** 400 Wh: appx. 6,5 hrs. | 500 Wh: appx. 7,5 hrs. **Display** Bosch Purion

Frame aluminium 6061 **Framesize** 32 cm / 37 cm **Fork** SR Suntour SF-16-XCR air LOR DS, 100 mm **Gearshift** Shimano Deore RD-M6000GS, Shadow Plus **Gear** 10-speed **Crankset** FSA **Cassette** Shimano CS-HG500-10, 11-42T **Brakes** Shimano BR-MT500 hydraulic disc, 180/180 mm **Handlebar** BULLS aluminium **Stem** MonkeyLink **Seatpost** BULLS MTB JUNIOR **Saddle** BULLS MTB JR **Hubs** Shimano **Rims** STYX DDM-2 **Tires** Schwalbe Nobby Nic Performance 57-559, 26 x 2.25 **Pedal** VP Junior

SPEED

Noch schneller ans Ziel

Wer in kurzer Zeit richtig Strecke machen will, für den hat BULLS zwei S-Pedelecs mit einer Unterstützung bis 45 km/h im Programm. Mit dem TWENTY8 EVO 45 mit Bosch Performance Line Speed Antrieb steht ein besonders leistungsstarkes Pender- und Touren-E-Bike bereit, das auch in Sachen Komfort ganz vorne mitfährt. Ein waschechter Sportler unter den S-Pedelecs ist das E-STREAM EVO 45 AM mit kraftvollem Brose Antrieb und vollgefedertem Fahrwerk.

Reach Your Destination Even Faster

BULLS has two S-Pedelecs in its range with assistance up to 45 km/h for those who want to put some distance behind them in a short time. The TWENTY8 EVO 45 with Bosch Performance Line Speed drive is a particularly powerful commuting and touring eBike that is also at the forefront in terms of comfort. A real athlete among the S-Pedelecs is the E-STREAM EVO 45 AM with a powerful Brose drive and fully damped suspension.

TWENTY8 EVO 45

625 Wh

grey, black, turquoise
724-41645

28

45 km/h



grey, black, turquoise



Drivetrain Bosch Performance Line CX GEN4 Speed Charger 2A **Charging time** 625 Wh: appx. 8,8 hrs. **Display** Intuvia

Frame aluminium 6061 **Framesize** ♂ S / M / L / XL; ♀ S / M / L **Fork** SR Suntour Mobie 45 LOR CTS 15LH, 80 mm **Rear derailleur** Shimano Deore RD-M6000GS Shadow Plus **Gear** 10-Gang **Crankset** FSA **Cassette** Shimano CS-HG500, 11-42T **Brakes** Tektro Dorado HD-E715 hydraulic disc, 203/203 mm **Handlebar** aluminium **Stem** Humpert Sweet-R70 **Seatpost** SR Suntour NCX, suspension seat post **Saddle** Selle Royal Respiro **Hubs** BULLS **Rims** Ryde, Taurus 2000 **Tires** Schwalbe Marathon Plus 47-622, 28 x 2.00 **Pedal** Wellgo **Front light** Busch und Müller IQ-X, 150 Lux **Taillight** Busch und Müller Toplight **Carrier** i-RACK II system carrier



E-STREAM EVO AM 45

650 Wh

45 km/h

grey matt, black, red
721-54744

€27,5*



Model 2019 checked



brose



Exklusiv nur bei uns:

48 Monate
GARANTIE²
auf Batterie

Drivetrain Brose SF alu Charger 4,5 A Charging time approx. 3,4 hrs. to 80% | approx. 5 hrs. to 100%

Frame aluminium Framesize S / M / L Fork Rock Shox Yari RC Solo Air, 150 mm Shock Rock Shox Deluxe RT, 150 mm Front derailleur Shimano Deore XT FD M786 DT Gearshift Shimano Deore XT RD-M8000-SGS Shadow Plus Gear 22-speed Crankset Miranda Cassette Shimano CS-M8000-11, 11-40T Brakes Magura MT-5E hydraulic disc, 203/203 mm Handlebar BULLS aluminium Stem aluminium, MonkeyLink ready Seatpost BULLS aluminium Saddle Selle Royal Rampage Hubs Formula Boost Rims BULLS Eccentric 35, tubeless ready Tires Schwalbe Nobby Nic Snake Skin TLE Addix Spgrip, 70-584 27,5 x 2.80 Pedal Wellgo Headlight Busch&Müller IQ-X, 150 Lux Taillight Supernova M99

² 48 months service life guaranteed by the manufacturer for all batteries. For details, contact your BULLS specialist dealer or visit www.bulls.de.

BULLS PARTS

1 BULLS KETTENÖL – TROPFFLASCHE

Das BULLS Kettenöl als Tropfflasche garantiert die extreme Leichtigkeit aller beweglicher Teile und bietet einen Top Korrosions- und Verschleißschutz samt Kriech- und Haftwirkung. Hierdurch wird der benötigte Kraftaufwand und die Geräuschentwicklung der Kette erheblich reduziert.

080-22605 | 50 ml

4,99 €

2 BULLS E-BIKE KETTENÖL

Das BULLS E-Bike Kettenöl verringert die Reibung und sorgt für eine hohe Leichtgängigkeit aller beweglicher Teile. Top-Korrosions- und Verschleißschutz. Hohe Kriech- und Haftwirkung. Reduziert benötigten Kraftaufwand deutlich. Lange Schmierintervalle. Reduziert die Geräuschentwicklung der Kette deutlich.

Geeignet für Ketten, elektronische Kontakte, Federgabeln.

080-22606 | 50 ml

5,99 €

3 BULLS KETTENÖL – SPRAYDOSE

Mit dem BULLS Kettenöl als Spraydose wird der benötigte Kraftaufwand anhand des Top Korrosions- und Verschleißschutzes, wie der hohen Kriech- und Haftwirkung erheblich reduziert.

Geeignet für Ketten, Fahrradgabeln, Dämpfer und Bowdenzüge.

080-22607 | 300 ml

12,99 €

4 BULLS E-BIKE KETTENÖL – SPRAYDOSE

Das BULLS E-Bike Kettenöl als Spraydose garantiert eine hohe Leichtgängigkeit sämtlicher beweglicher Teile und bietet höchsten Verschleißschutz und optimale Schmierung für stark beanspruchte E-Bike Ketten. Schutz vor Korrosion an der Kette und elektronische Kontakten. Samt Minimierung der Akku-Selbstentladung und perfekter Kettenschmierung erhöhen die Akku-Laufzeit.

Geeignet für Ketten, elektronische Kontakte und Federgabeln.

080-22608 | 300 ml

9,99 €

5 BULLS MATTWACHS-PFLEGE

Die BULLS Mattwachs-Pflege schützt enorm lange vor Umwelteinflüssen wie Regen und UV-Strahlung, ohne den Mattlack zu verändern. Wasser- und schmutzabweisend. Sehr leicht zu verarbeiten.

Zur Bearbeitung von matten Oberflächen wie Lack oder Kunststoff (z.B. Fahrradrahmen, Helme usw.)

080-22609 | 250 ml

7,99 €



6 BULLS FAHRRADREINIGER (ohne Abb.)

Der BULLS Fahrradreiniger ist für das komplette Fahrrad inklusive Kette geeignet. Anhand der Aktiv-Fettlöseformel erfolgt die Reinigung selbstständig und rückstandsfrei. Auch hervorragend für empfindliche Oberflächen wie Carbon und Mattlack geeignet. Aufgrund der säurefreien Zusammensetzung ist die Materialverträglichkeit garantiert.

080-22604 | 1 l

9,99 €

7 BULLS WERKZEUG 8 FUNKTIONEN

Miniwerkzeugset mit 8 Funktionen: Inbusschlüssel 2/ 3/ 4/ 5/ 6/ 8 mm, Schraubendreher SL5, Kreuz-Schlitz-Schraubendreher 2. Gewicht: 144 g

091-37350 | blau

14,99 €

8 BULLS WERKZEUG 18 FUNKTIONEN

Miniwerkzeug mit 18 Funktionen: Inbusschlüssel 2/ 2.5/ 3/ 4/ 5/ 6/ 8; Kreuzschlitzschraubendreher, Schraubendreher, Torx-Schraubendreher 25, 5 Speichenschlüssel, 2 Maulschlüssel, Kettennietendrucker. Gewicht: 175 g

091-37351 | blau

19,99 €





Alle Halter
ca. 42g



9



10



11



12



13

9 FLASCHENHALTER FIBERGLASS

Der Flaschenhalter, der sich an den Flaschendurchmesser anpasst. Lackierte Glasfaserverarbeitung. Regulierbares Gummi aus Elastomer, hält die Trinkflasche auch beim Downhill und bei holprigem Gelände fest. Großzügiger Einstellbereich für alle Arten von Rahmen. Absorbiert die Vibrationen.

050-28679

7,99 €

10 FLASCHENHALTER CUSTOM RACE SKIN

Struktur aus lackierter Glasfaser, regulierbares Elastomer-Gummi, hält die Trinkflasche auch beim Downhill und bei holprigem Gelände fest. Großzügig bemessener Einstellbereich für alle Arten von Rahmen. Gewicht: ca. 42 g

050-28693

14,99 €

11 FLASCHENHALTER CARBON-LOOK/ FIBERGLAS

Flaschenhalter Alu-Carbon-Look; formschöner Flaschenhalter mit äußerst geringem Gewicht. Hält die Trinkflasche auch beim Downhill und bei holprigem Gelände fest. Gewicht: ca. 42 g

050-28692

19,95 €

12 FLASCHENHALTER CANNIBALE

Ein BULLS „Side“-Trinkflaschenhalter made by Elite, der das Einsetzen der Trinkflasche sowohl von den Seiten als auch von vorne ermöglicht, wodurch mehr Bequemlichkeit und Einfachheit im Gebrauch geboten wird. Geeignet für alle Rahmen, vor allem Looping, wenn Schwierigkeiten beim Einsetzen/Entnehmen der Trinkflasche bestehen.

050-28525

14,99 €

13 TRINKFLASCHE

Super Trinkverschluss, Flasche lässt sich gut drücken für den grossen Durst! 800 ml und ein mundfreundliches Ventil sorgen für pure Erfrischung.

050-28547 | smoke black 800 ml
050-28550 | smoke 700 ml

4,99 €
9,95 €



1



2



3

4



1 GRIFFE MTB MIT KLEMMRING

MTB Griff, Kunststoff schwarz mit BULLS Gripprägung. Länge: 130 mm, mit schwarz anodisiertem Klemmring mit Laser BULLS-Logo.

051-30381 | schwarz

Paar 19,99 €

2 GRIFFE MTB

Sehr angenehmes und griffiges Design, stoßmindernde Wirkung durch eine Gummimischung. Länge: 125 mm, ohne Klemmring.

051-30382 | schwarz

Paar 7,99 €

3 GRIFFE WINGFLEX MIT KLEMMRING

Ergonomischer Griff aus Kunststoff, Kratonschicht, Länge: 133 mm mit anodisiertem Klemmring mit BULLS Laser-Logo.

051-30410 | schwarz

Paar 14,99 €

4 BULLS BAR ENDS JD-867

Aluminium Bar Ends mit Kratonbeschichtung. Länge: 85 mm

061-72682 | grau

Paar 19,99 €



5



6

5 SATTEL RACE/COMFORT SX1

Ergonomische Aussparung im Mittelteil der Sattelschale vermindert den Druck, Cr-Mo-Untergestell mit Skala. Größe: 280 x 135 mm, Gewicht: 258 g

061-30800 | schwarz

34,95 €

6 SATTEL TREKKING CX1

Mit EVA-Schaum-Inlay, ergonomische Aussparung im Mittelteil der Satteltasche vermindert den Druck. Cr-Mo-Untergestell mit Skala. Größe: 276 x 155 mm, Gewicht: 312 g

061-30801 | schwarz

24,95 €

7 CALIBER NX 48

Die BULLS Caliber NX 48 Standpumpe verfügt über einen 3 Zoll Manometer mit Doppelskala. Aluminium Pumprohre mit Stahlfuß. Inklusive ist GCT-PP Super econo Clever-Twin-Valve für Presta, Schrader und Dunlop-Ventile. Hat einen ergonomischen 2-Tone Soft-Touch-Griff.

051-22208

29,95 €

8 CALIBER 6

Hochwertige 2-Wege Aluminium-Mini-Pumpe mit T-Griff und In-Line-Manometer, doppelseitigem Ventilaufsatz für Presta- und Schrader-Ventile.

050-22802

17,99 €

9 CALIBER S SHOCK PUMP

Umschaltbare Minipumpe auf High Pressure/Highvolume Doppelfunktion zum Pannenschutz von Federgabel und Reifen Aluminium Pumpe für Presta. Druck: 450 PSI

050-22155

34,95 €

Alle angegebenen Preise sind unverbindliche Preisempfehlungen der ZEG.



7

NEU

11 bar / 160 PSI
Presta, Schrader und
Dunlop-Ventile



8

7 bar / 100 PSI
Schrader- (Auto-)/Sclaverand
(Presta-)Ventil



9

30 bar / 450 PSI
Schrader- (Auto-)/Sclaverand
(Presta-)Ventil



1



1 SATTELTASCHE

Satteltasche für Radwerkzeug, Innentasche mit Netzfach und Schlüsselhaken, Klettbefestigung, Rücklichthaltung, spritzwasserabweisendes Material, regendichter Reißverschluss, reflektierende Elemente. Material: 100% Polyester 600D, Volumen: 0,5 L, Gewicht: 80 g, Maße: 15 x 7 x 8 cm

080-42463 | S | schwarz

ab 13,95 €

Varianten:

080-42464 | S | schwarz/limette

13,95 €

080-42476 | S | schwarz/gold

13,95 €

080-42465 | M | schwarz

15,95 €

080-42475 | M | schwarz/gold

15,95 €

Mit Adapter:

080-42467 | M | schwarz

17,95 €

080-42468 | M | schwarz/limette

17,95 €

080-42474 | M | schwarz/gold

17,95 €

080-42469 | L | schwarz

19,95 €

080-42473 | L | schwarz/gold

19,95 €

2



2 MINIGLOCKE

Super leichte, unüberhörbare Mini-Glocke aus Aluminium.

050-20791 | 22,2 mm, schwarz

3,99 €

3



3 MINIGLOCKE

Kleine Aluminium Glocke mit Schnellbefestigung (Gummiband).

050-20806

5,99 €

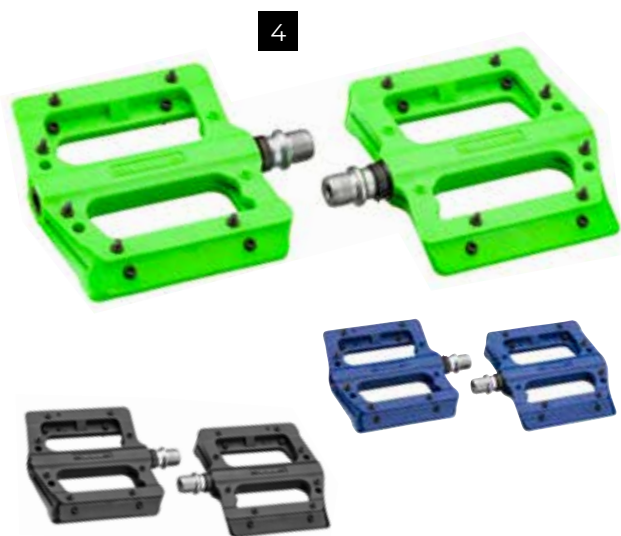

4

4 PLATTFORMPEDAL KUNSTSTOFF

Das super starke Nylon Reinforced Composite Material bietet gleichzeitig ein geringes Gewicht bei hoher Widerstandsfähigkeit. Die Oversized 12 mm Chrome Moly Achse bietet ebenfalls in Kombination mit den Dual Sealed Bearings und DU Bushings hohe Stabilität und Langlebigkeit. Auf jeder Seite befinden sich 6 austauschbare Pins sowie 2 gespritzte Pins für eine extra Portion Grip, 100 x 95 x 17 mm, 350 g
Größe: 100 x 95 x 17 mm, Gewicht: 350 g

- 060-31813 | weiß
- 060-31810 | lime
- 060-31811 | blau
- 060-31812 | schwarz

UVP 34,95 € *
je 29,95€



5

25 LUX

5 EYES 2.5 LED SET

10/25 Lux, 40 m Sicht, 1 LED hinten, Sichtbarkeit bis 300 m, 6,75 Stunden Fahrfreude bei 10 Lux, 2,5 Stunden bei 25 Lux, Batterieladezustandsanzeige bei 20%, nachhaltig aufladbar über mitgeliefertes Kabel, flexibles Befestigungsband aus Silikon, StVZO-Zulassung

070-50810 | Set Set 39,95 €
070-50811 | Frontleuchte 29,95 €
070-50803 | Rücklicht 16,95 €



6

40 LUX

6 EYES 4.0 LED SET

10/40 Lux, 40 m Sicht, 1 LED hinten, Sichtbarkeit bis 300 m, 7,5 Stunden Fahrfreude bei 10 Lux und 2,5 Stunden bei 40 Lux, Batterieladezustandsanzeige bei 20%, nachhaltig aufladbar über mitgeliefertes Kabel, flexibles Befestigungsband aus Silikon, StVZO-Zulassung

070-50812 | Set Set 49,95 €
070-50813 | Frontleuchte 44,95 €
070-50803 | Rücklicht 16,95 €



made in Germany



1 KETTENSTREBENSCHUTZ

Durch Verwendung von besonders leistungsstarkem Neopren wird verhindert, dass beim Durchschlagen der Kette der Rahmen Schaden nimmt. Länge: 325 mm

050-30509

9,99 €

2 WILDCARD

Unauffällig und leicht, mit nur 28 g ist die Wildcard perfekt für den Cross-Country, Enduro oder Downhill Einsatz geeignet. Trotz seiner kompakten Größe bietet er einen umfassenden Schutz und wird daher von zahlreichen Profis verwendet. Als 2-in-1-Produkt kann dieses Schutzblech sowohl vorne als auch hinten montiert werden und schützt rundum. Sehr guter Halt, elegantes Design, perfekt an jedes Rad anpassbar.

060-76143 | für 26 Zoll-29 Zoll

je 8,99 €

3 RADSCHÜTZER BLADES SET

Das Set beinhaltet Steckradschützer für vorne und hinten, Befestigung: gesteckt (vorne) und geklemmt (hinten), rückwärtiger Radschützer per Gelenk anpassbar. Material: hochwertiger 2K-Kunststoff.

060-76000 Set 26 Zoll / 27,5 Zoll
060-76026 Set 29 Zoll

Set 24,95 €
Set 29,95 €



4 HINTERRAD-STÜTZE TRAVEL 18 ZOOM

Hinterradstütze, Schwenkbewegung über Druckfeder, Endlagen-dämpfung der Strebe, Dauertest Klappmechanismus, längenverstellbar in 7.5 mm-Abständen, Aluminium-Druckguss, Strebenlänge L1 26 - 28 Zoll einstellbar, Gewicht 260g, inkl. Befestigungsschraube M5/M6.

050-23184 | 18 mm Lochabstand
050-23185 | 40 mm Lochabstand

17,99 €
19,99 €

5 TELESKOPSTÜTZE SOLID

Bis 50 kg belastbar, längenverstellbar von 26-29 Zoll mittels rückseitiger Schraube, Lochabstand 18 mm, Schwenkbewegung über Druckfeder, sicherer Stand auch für E-Bikes. Material: Aluminium

050-23182 | 18 mm Lochabstand
050-23183 | 40 mm Lochabstand

je 19,99 €

NEU mit grauem Stützfuß

050-23186 | 18 mm Lochabstand, Stützfuß grau
050-23187 | 40 mm Lochabstand, Stützfuß grau

je 19,99 €





HELM E

1



3



1 HELM MONCTON

Sportiver, leichter Allroundhelm.

- robuste In-Mold Bauweise
- 20 Belüftungsöffnungen
- einfache Einstellung durch justierbaren Headring und verstellbare Seitenschließe
- einhändig zu bedienender FIDLOCK® Magnet-Verschluss
- abnehmbares Visier

Größen: 54-58 cm, 58-62 cm

200-30151 | petrol/lime matt
200-30149 | grau/weiß matt

je 39,95 €

2 HELM OSHAWA

In Sachen Style und Vielseitigkeit spielt der Oshawa groß auf.

- bereit für Trails, Commuting oder entspanntes Cruisen
- robuste In-Mold-Bauweise
- optimales Klima durch 18 Belüftungsöffnungen
- einfache Einstellung durch justierbaren Headring und verstellbare Seitenschließe

Größen: 51-55 cm, 55-58 cm, 58-62 cm

200-30159 | metallic blue
200-30136 | lime/grau
200-30175 | burgundy

je 39,95 €

2



4



3 MTB HELM CAYLEY

Robuste In-Mold Technologie.

- 11 große Belüftungsöffnungen
- einfache Einstellung durch justierbaren Headring und verstellbare Seitenschließe
- einhändig zu bedienender FIDLOCK® Magnet-Verschluss
- zusätzlicher Schutz im Bereich des Hinterkopfes durch tiefgezogene Heckpartie
- abnehmbares Visier

Größen: 51-56 cm, 54-58 cm, 58-61 cm

200-30167 | dunkelgrau

49,95 €

4 HELM COPPERHEAD 2.0

Sportiver MTB-Helm in moderner Enduro-Optik

- In-Mold-Technologie mit Top- und Downshell
- verbesserter Schutz durch tiefgezogene Hinterkopfpartie
- optimaler Klimakomfort durch 18 Belüftungsöffnungen
- größenverstellbarer, in der Höhe justierbarer Headring
- Insektengitter,
- Schirm höhenverstellbar,
- Komfortschließe,
- waschbares Innenfutter (dreiteilig).

Größen: 54-58 cm, 58-62 cm

200-30106 | schwarz

54,95 €



5



5 HELM WHISTLER CG

Mit seinem abnehmbaren Kinnbügel passt sich der Whistler CG an jede Situation auf dem Trail an – von langen, steilen Anstiegen bis zur radikalen Abfahrt.

- leichter All Mountain/Enduro Helm mit einer 2-Schalen Konstruktion für optimale individuelle Passform
- überdimensionale Belüftungsöffnungen für maximalen Luftdurchlass und optimale Kühlung
- Fidlock® Magnet-Verschluss für leichtes Öffnen und Schließen, sogar mit Handschuhen
- hautfreundliches und schweißabsorbierendes Polster, herausnehmbar und waschbar
- der Kinnbügel ist abnehmbar und lässt sich bei langen Anstiegen entfernen
- das Visier lässt sich in der Höhe verstellen und ist abnehmbar
- einfache Einstellung durch justierbaren Heading und verstellbare Seitenschließe

Größen: 52-56 cm, 54-60 cm (nicht in schwarz/rot und sagegreen)

200-60512 | sagegreen
 200-60514 | schwarz/rot
 200-60516 | schwarz/blau
 200-60508 | schwarz grau glossy
 200-60504 | schwarz/lime
 200-60510 | schoko/orange

je 69,95 €

Alle angegebenen Preise sind unverbindliche Preisempfehlungen der ZEG.

6



7



6 HELM SHARPTAIL

Der Sharptail ist ein hochwertiger und leichter Einsteigerhelm in In-Mold-Bauweise.

- optimale Belüftung durch 20 Lufteinlässe
- integriertes Insektengitter
- Verstellmöglichkeiten durch justierbaren Heading und einstellbare Seitenschließen

Größen: 53-58 cm, 58-63 cm

200-30157 | schwarz matt

39,95 €

7 HELM COPPERHEAD RS

Sportiver MTB-Helm in moderner Enduro-Optik.

- In-Mold-Technologie mit Top- und Downshell
- verbesserter Schutz durch tiefgezogene Hinterkopfpattie
- optimaler Klimakomfort durch 18 Belüftungsöffnungen
- größenverstellbar, in der Höhe justierbarer Heading
- Insektengitter
- Schirm höhenverstellbar
- Fidlock® Magnet-Verschluss für leichtes Öffnen/Schließen
- waschbares Innenfutter (dreiteilig).

Größen: 54-58 cm, 58-62 cm

200-30155 | glossy white
 200-30179 | sagegreen
 200-30181 | burgundy
 200-30183 | skydive
 200-30177 | schwarz/gold
 200-30110 | anthrazit

je 59,95 €



1



NEU

1 BULLS TEAM HELM CREEK

Sportiver Helm in In-Mold-Technologie in moderner MTB-Optik.

- maximaler Schutz durch nach unten gezogene Heckpartie
- optimale Sichtbarkeit durch integriertes Blinklicht
- sehr gute Belüftung durch 13 Lufteinlässe
- atmungsaktives Mesh-Padding
- blitzschnelle Einstellmöglichkeit durch justierbaren Heading und einstellbare Seitenschliesse
- integriertes Insektengitter

Größen: 54–58 cm, 58–62 cm

200-60399 | schwarz/blau

je 39,95 €

132

2



NEU



2 BULLS HELM WILD EDGE

Sportiver MTB-Helm in moderner Enduro-Optik.

- In-Mold-Technologie mit Top- und Downshell
- verbesserter Schutz durch tiefgezogene Hinterkopfpartie
- optimaler Klimakomfort durch 18 Belüftungsöffnungen
- größenverstellbar, in der Höhe justierbarer Heading
- Insektengitter
- Schirm höhenverstellbar
- Fidlock® Magnet-Verschluss für leichtes Öffnen/Schließen
- waschbares Innenfutter (dreiteilig).

Größen: 54-58 cm, 58-62 cm

200-30185 | weiß/grau

je 59,95 €

3



4



3 HELM COMOX FF YOUTH

Unser Fullface Bike Helm für Kids schützt das, was Eltern am wichtigsten ist. Den Kopf unserer Kinder. Nicht nur das coole Design überzeugt, sondern auch die Herstellung im In-Mold Verfahren, die für einen hohen Sicherheitsstandard steht.

- große Belüftungsöffnungen für maximalen Luftdurchlass und optimale Kühlung
- Klickverschluss für ein einfaches Handling
- hautfreundliches und schweißabsorbierendes Polster, herausnehmbar und waschbar
- einfach abnehmbare Kinnbügel
- einfache Einstellung durch justierbaren Headring und verstellbare Seitenschleife

Größen: 50-55 cm

200-60200 | petrol/rot
200-60201 | schwarz/grau

je 79,95 €

4 HELM COMMANDER

Trendiger Helm in Dirt-Optik.

- ABS-Hartschalenskonstruktion
- flexibler Headring zur Grössenanpassung
- 2 Schalengrößen
- 14 Ventilationsöffnungen für optimalen Tragekomfort

Größen: 53-59 cm, 58-61 cm

200-60316 | black/ocker

29,95 €

Alle angegebenen Preise sind unverbindliche Preisempfehlungen der ZEG.



5

NEU



5 BULLS TOKEE HELM

Leichter Fahrradhelm für Kinder mit hoher Schutzwirkung dank In-Mold-Technologie.

- 12 Belüftungsöffnungen sorgen für optimales Klima
- In-Mold Technologie
- Klickverschluss für einfaches Handling
- Optimale und schnelle Anpassung des Helmes durch den am Hinterkopf verstellbaren Headring
- integriertes Insektenschutznetz im vorderen Bereich
- optimaler Schutz durch tieferen Schläfen- und Nackenschutz
- Mehr Sicherheit im Straßenverkehr durch integriertes LED-Rücklicht und großflächigen Reflektor

Größen: 51-55 cm

200-60136 | Tokee black
200-60139 | Tokee grey/orange
200-60138 | Tokee lime
200-60137 | Tokee mint

je 34,95 €

ONLINESHOP

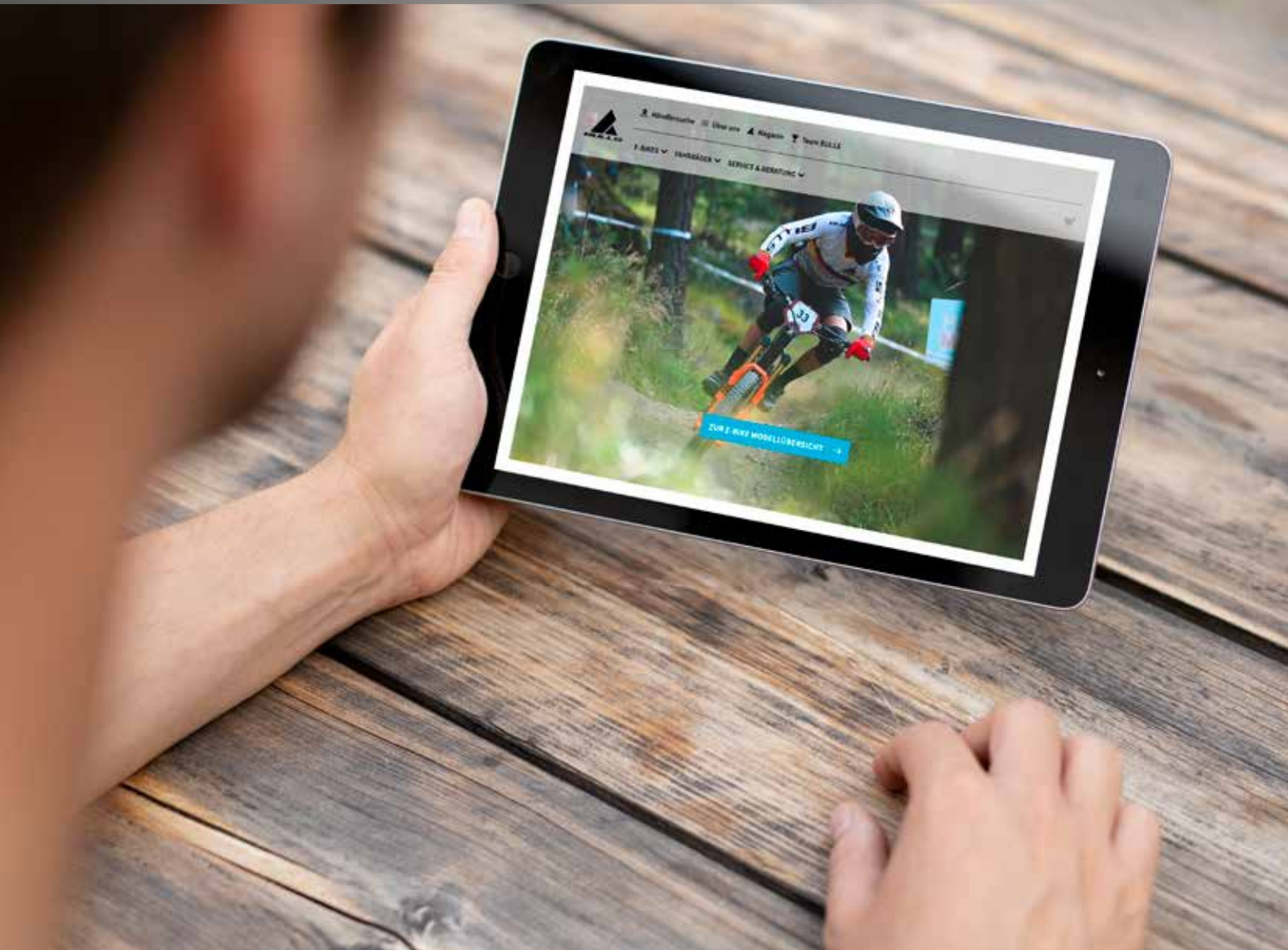

Online bestellen und vom Fachhändler-Service vor Ort profitieren

Das Beste aus beiden Welten für Sie kombiniert

Online das komplette Sortiment entdecken und ganz bequem bestellen. Im BULLS Onlineshop geht das genauso einfach wie bei anderen Onlineshops auch – mit einem Unterschied: Jede Onlinebestellung wird von einem stationären BULLS Fachhändler ausgeführt.

So unterstützen Sie auch beim Onlineshopping den lokalen Fachhandel und haben einen Ansprechpartner vor Ort.

Neben der Abholung Ihres neuen Bikes beim Fachhändler, bieten wir im Onlineshop für viele Gebiete einen Wunschtermin-Lieferservice durch unsere BULLS Experten an. Ihr neues Bike wird zum vereinbarten Termin von einem BULLS Fachhändler in Ihrer Nähe zu Ihnen geliefert. In beiden Fällen erhalten Sie ein fahrfertig montiertes Bike, das individuell auf Sie eingestellt wird. Hierdurch schaffen wir eine direkte Verbindung zwischen Onlineshop und Experten-Service vor Ort.

Wer auf den zusätzlichen Service verzichten möchte, über grundlegende handwerkliche Kenntnisse und das nötige Werkzeug verfügt, kann sich sein neues BULLS Bike auch fachgerecht vormontiert über unseren Logistikpartner liefern lassen. Es müssen dann nur noch Pedale angeschraubt, die Sattelhöhe eingestellt und der Lenker justiert werden. Selbstverständlich erhalten Sie hierzu eine genaue Anleitung.

Maximale Verfügbarkeit bei schnellstmöglichen Lieferzeiten

In unserem BULLS Onlineshop werden neben den Beständen der BULLS Fachhändler auch die Zentrallagerbestände berücksichtigt. Hierdurch können wir für unsere Onlinekunden stets die bestmögliche Verfügbarkeit für Ihr individuelles Wunschrad sowie die schnellstmögliche Lieferung sicherstellen.

Für welche Option Sie sich auch entscheiden, im BULLS Onlineshop profitieren Sie von den Möglichkeiten des Internets, dem umfassenden Vor-Ort-Service unserer Fachhändler und dem genossenschaftlichen Einkauf von europaweit rund 1.000 Mitgliedsbetrieben.



Order online and benefit from local specialist dealer service

Combining the best of both worlds for you

Discover the complete range and easily place your order online. This is just as easy in the BULLS online shop as in other online shops – with one difference: every online order is completed by a bricks and mortar BULLS specialist dealer. This means that when you do online shopping you also support the local specialist business and have a contact person nearby.

In our online shop, in addition to picking up your new bike from a specialist dealer, in many areas we offer a delivery service by a BULLS expert of your choice. Your new bike will be delivered to you on the agreed date by a BULLS specialist dealer in your area. In both cases you will receive a ready-to-ride bike that is individually adapted for you. We thus create a direct connection between the online shop and the local expert service.

If you would like to forego the additional service, have basic manual skills and the necessary tools, you can have your new BULLS bike professionally pre-assembled via our logistics partner. All you have to do is screw on the pedals, adjust the saddle

height and adjust the handlebars. You will, of course, be given detailed instructions on how to do this.

Maximum availability with the fastest possible delivery times

In the BULLS online shop, you have access to the central warehouse stocks in addition to the stocks of the BULLS specialist dealers. This enables us to always ensure the best possible availability for your individual dream bike and the fastest possible delivery for our online customers.

Whichever option you choose, in the BULLS online shop you benefit from the possibilities of the Internet, the comprehensive local service of our specialist dealers and the cooperative purchasing power of around 1,000 member companies across Europe.

WHEELSIZES



Radgrößen im Überblick

Wheelsizes at a glance

Schneller, breiter, wendiger – die verschiedenen Radgrößen im Überblick

29 Zoll, 27,5 mit Plus oder ohne, klassische 26er – kein Wunder, wenn der Mountainbiker da den Wald vor lauter Reifen- und Laufradgrößen nicht mehr sieht. So unübersichtlich die Auswahl auch auf den ersten Blick sein mag, so punktet doch jedes Maß durch seine individuellen Eigenschaften.

Ganz vorne rangieren 29er und 27,5 Zoll, die in den vergangenen Jahren neue Maßstäbe besonders in Sachen Überrollverhalten und Laufruhe gesetzt haben. Durch einen flacheren Anfahrwinkel lassen sich Hindernisse leichter und schneller überfahren, hinzu kommt eine erhöhte Fahrstabilität. Nicht nur im Marathon- und Cross Country-Bereich spielen die 29er ihre Stärken aus, auch im All-Mountain Bereich werden die großen Laufräder aufgrund des guten Überrollverhaltens und dem Plus an Grip immer beliebter.

Wer auf der Suche nach noch mehr Grip und zusätzlichem Fahrkomfort ist, der sollte sich das Tireone einmal genauer anschauen. Dieses ist mit der Laufradgröße 27,5+ ausgerüstet. Deutlich breiter als Reifen ohne Plus bieten sie besonders in puncto Grip und Gewicht einen idealen Kompromiss zwischen einer herkömmlichen 27,5-Zoll-Bereifung und den extra breiten „Schlappen“ eines Fatbikes.

Faster, wider, more agile – Overview of the different wheel sizes

29 inch, 27.5 with or without a plus, classic size 26 to the wide tyres of a fat bike – no wonder if the mountain biker cannot see the forest for all the tyre and wheel sizes. Chaotic as the selection may seem at first glance, each size is made special by its individual properties.

The top positions are taken by the 29 and 27.5 inch versions, which have set new standards in terms of roll-over behaviour and calm running in the last years. A flatter approach angle makes it easier and faster to drive over obstacles. Riding stability is increased. The size 29 is strong not only in the marathon and cross country areas, but also in the all mountain sector. The large wheels become more and more popular due to the good roll-over and the plus in grip.

If you are looking for even more grip and additional driving comfort, have a closer look at the Tireone. This bike is equipped with wheel size 27.5+. Much wider than tires without the plus, they offer an ideal compromise between a conventional 27.5 inch tire and the extra-wide "slippers" of a fat bike in terms of grip and weight.



RADGRÖSSEN EIGENSCHAFTEN WHEEL SIZE PROPERTIES

criteria	26"	27,5"	27,5+"	29"
wheel stiffness	█	█	█	█
agility	█	█	█	█
overroll behavior	█	█	█	█
weight	█	█	█	█
comfort	█	█	█	█
traction	█	█	█	█
smoothness	█	█	█	█

REIFEN VERGLEICH TIRE COMPARISON

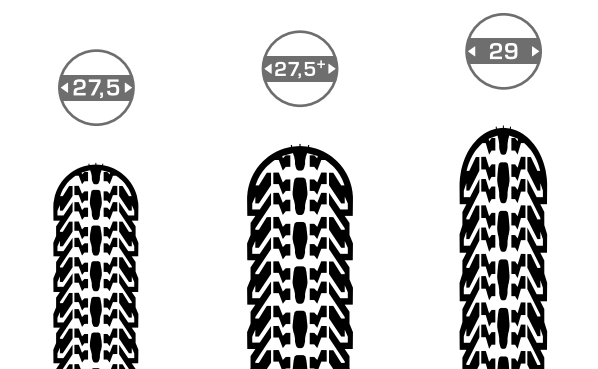

Zoll in cm Inch to cm

26 Zoll	27,5 Zoll	27,5+ Zoll	28 Zoll	29 Zoll
66,04 cm	69,85 cm	71,4 cm	71,12 cm	73,66 cm

GEOMETRIES

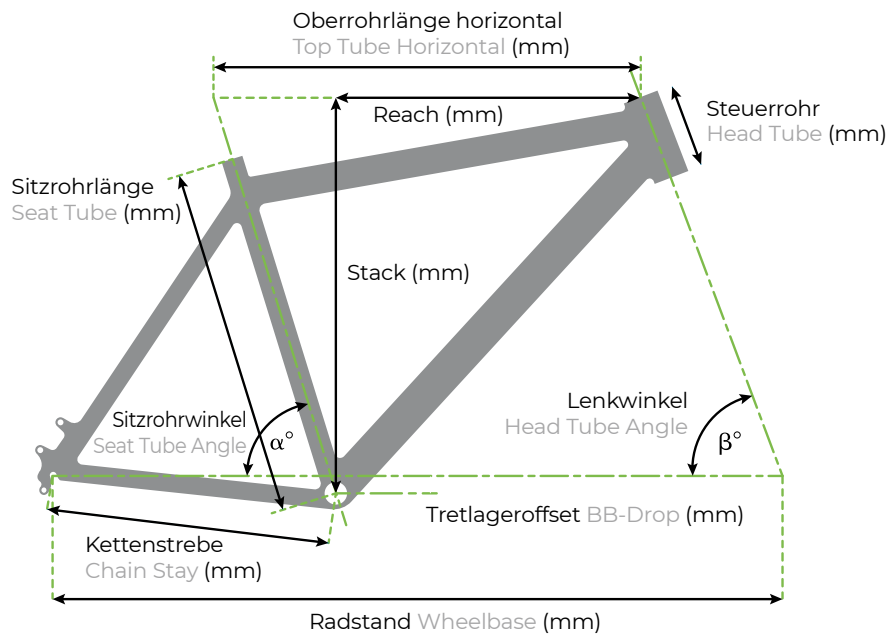

Sonic Evo 1 27,5
Sonic Evo 2 27,5

Sonic Evo 3 27,5

Sitzrohrlänge	S	M	L	XL
Oberrohr	586	609	632	655
Steuerrohr	110	120	130	140
Radstand	1137	1161	1185	1208
Kettenstrebe	435	435	435	435
Sitzwinkel	73,5	73,5	73,5	73,5
Lenkwinkel	67,5	67,5	67,5	67,5
Tretlageroffset	47,5	47,5	47,5	47,5
Stack	620	629	639	648
Reach	410	430	450	470

Sonic Evo 1 29
Sonic Evo 2 29

Sonic Evo 3 29

Sitzrohrlänge	S	M	L	XL	XXL
Oberrohr	593	613	636	659	685
Steuerrohr	120	120	130	140	160
Radstand	1156	1176	1200	1224	1251
Kettenstrebe	450	450	450	450	450
Sitzwinkel	73,5	73,5	73,5	73,5	73,5
Lenkwinkel	67,5	67,5	67,5	67,5	67,5
Tretlageroffset	62,5	62,5	62,5	62,5	62,5
Stack	644	645	653	663	681
Reach	410	430	450	470	490

Sonic Eva 1
Sonic Eva 2

Sitzrohrlänge	S	M	L
Oberrohr	586	609	632
Steuerrohr	110	120	130
Radstand	1137	1161	1185
Kettenstrebe	435	435	435
Sitzwinkel	73,5	73,5	73,5
Lenkwinkel	67,5	67,5	67,5
Tretlageroffset	47,5	47,5	47,5
Stack	620	629	639
Reach	410	430	450

Sonic Evo TR1

Sitzrohrlänge	S	M	L	XL	XXL
Oberrohr	583	604	626	659	694
Steuerrohr	120	120	130	140	160
Radstand	1176	1192	1215	1249	1287
Kettenstrebe	465	465	465	465	465
Sitzwinkel	75	74,5	74,5	74,5	74,5
Lenkwinkel	67,5	67,5	67,5	67,5	67,5
Tretlageroffset	45	45	45	45	45
Stack	627	627	636	645	664
Reach	415	430	450	480	510

Sonic Evo TR2 Carbon

Sitzrohrlänge	S	M	L	XL	XXL
Oberrohr	602	617	631	654	694
Steuerrohr	120	120	130	140	160
Radstand	1199	1214	1238	1262	1287
Kettenstrebe	465	465	465	465	465
Sitzwinkel	74,5	74,5	74,5	74,5	74,5
Lenkwinkel	66,5	66,5	66,5	66,5	67,5
Tretlageroffset	45	45	45	45	45
Stack	616	616	626	635	664
Reach	429	445	464	486	510

Sonic Evo AM 2 Carbon
Sonic Evo AM 3 Carbon

Sonic Evo AM-1 Carbon

Sitzrohrlänge	S	M	L	XL
Oberrohr	602	618	638	663
Steuerrohr	120	120	130	140
Radstand	1198	1217	1238	1262
Kettenstrebe	450	450	450	450
Sitzwinkel	74	74	74	74
Lenkwinkel	66	66	66	66
Tretlageroffset	17,5	17,5	17,5	17,5
Stack	614	618	628	638
Reach	425	440	460	480

Sonic Eva TR1
Sonic Eva TR2

Sitzrohrlänge	S	M	L
Oberrohr	579	604	627
Steuerrohr	120	120	120
Radstand	1150	1175	1198
Kettenstrebe	450	450	450
Sitzwinkel	74	74	74
Lenkwinkel	67,5	67,5	67,5
Tretlageroffset	30	30	30
Stack	607	607	616
Reach	405	430	450

Sonic Evo TR 26

Sitzrohrlänge	XS
Oberrohr	541
Steuerrohr	110
Radstand	1109
Kettenstrebe	435
Sitzwinkel	74
Lenkwinkel	68
Tretlageroffset	17,5
Stack	579
Reach	395

Sonic Evo AM 1

Sitzrohrlänge	S	M	L	XL	XXL
Oberrohr	592	610	630	663	698
Steuerrohr	120	120	130	140	160
Radstand	1189	1204	1228	1262	1300
Kettenstrebe	450	450	450	450	450
Sitzwinkel	74	74	74	74	74
Lenkwinkel	66	66	66	66	66
Tretlageroffset	17,5	17,5	17,5	17,5	17,5
Stack	625	619	628	637	656
Reach	415	430	450	480	510

Sonic Evo EN1
Sonic Evo EN2

Sitzrohrlänge	M	L
Oberrohr	594	625
Steuerrohr	115	120
Radstand	1248	1281
Kettenstrebe	447,5	447,5
Sitzwinkel	77	77
Lenkwinkel	64	64
Tretlageroffset	22,5	22,5
Stack	641	646
Reach	450	480

Sonic Evo AM-SL 1
Sonic Evo AM-SL 2 Sonic Evo AM-SL S

Sitzrohrlänge	S	M	L	XL
Oberrohr	592	613	635	657
Steuerrohr	120	120	130	140
Radstand	1194	1214	1238	1262
Kettenstrebe	450	450	450	450
Sitzwinkel	75,5	75,5	75,5	75,5
Lenkwinkel	66	66	66	66
Tretlageroffset	30	30	30	30
Stack	628	628	637	646
Reach	430	450	470	490

Sonic Evo EN-SL 1
Sonic Evo EN-SL 2

Sitzrohrlänge	S	M	L	XL
Oberrohr	595	615	637	660
Steuerrohr	120	120	130	140
Radstand	1202	1223	1246	1271
Kettenstrebe	450	450	450	450
Sitzwinkel	74,5	74,5	74,5	74,5
Lenkwinkel	65	65	65	65
Tretlageroffset	23	23	23	23
Stack	635	635	644	653
Reach	420	441	460	481

Copperhead Evo AM1 Copperhead Evo AM3
Copperhead Evo AM2 Copperhead Evo AM3 ABS

Sitzrohrlänge	S	M	L	XL
Oberrohr	595	615	640	665
Steuerrohr	120	120	130	140
Radstand	1179	1199	1225	1251
Kettenstrebe	445	445	445	445
Sitzwinkel	74	74	74	74
Lenkwinkel	66,5	66,5	66,5	66,5
Tretlageroffset	5	5	5	5
Stack	612	612	621	630
Reach	419	439	462	484

Copperhead Evo 2 27,5
Copperhead Evo 3 27,5
Copperhead Evo 2 XXL 27,5

Gent				
Sitzrohrlänge	S	M	L	XL
Oberrohr	590	610	635	660
Steuerrohr	120	120	130	140
Radstand	1128	1148	1174	1200
Kettenstrebe	440	440	440	440
Sitzwinkel	73,5	73,5	73,5	73,5
Lenkwinkel	67,5	67,5	67,5	67,5
Tretlageroffset	57,5	57,5	57,5	57,5
Stack	639	639	648	657
Reach	401	421	443	465

Copperhead Evo 2 Street XXL 27,5
Copperhead Evo 3 XXL 27,5

Wave				
S	M	L	XL	XXL
Oberrohr	590	610	635	660
Steuerrohr	160	160	160	180
Radstand	1130	1150	1175	1201
Kettenstrebe	450	450	450	450
Sitzwinkel	73,5	73,5	73,5	73,5
Lenkwinkel	68,5	68,5	68,5	68,5
Tretlageroffset	57,5	57,5	57,5	57,5
Stack	681	681	681	699
Reach	388	408	433	453

Copperhead Evo 1 XXL 29
Copperhead Evo 2 XXL 29
Copperhead Evo 3 XXL 29

Sitzrohrlänge	M	L	XL
Oberrohr	610	635	660
Steuerrohr	120	130	140
Radstand	1161	1167	1213
Kettenstrebe	455	455	455
Sitzwinkel	73,5	73,5	73,5
Lenkwinkel	67,5	67,5	67,5
Tretlageroffset	62,5	62,5	62,5
Stack	644	653	662
Reach	419	442	464

Copperhead Evo 1 27,5

Sitzrohrlänge	S	M	L	XL
Oberrohr	595	610	635	660
Steuerrohr	120	120	130	140
Radstand	1125	1136	1164	1190
Kettenstrebe	430	430	430	430
Sitzwinkel	74	73,5	73,5	73,5
Lenkwinkel	67,5	67,5	67,5	67,5
Tretlageroffset	50	45	40	40
Stack	612	607	612	621
Reach	419	430	454	476

Copperhead E2 29

Sitzrohrlänge	M	L	XL	XXL
Oberrohr	610	635	660	685
Steuerrohr	120	130	140	180
Radstand	1153	1179	1205	1234
Kettenstrebe	445	445	445	445
Sitzwinkel	73,5	73,5	73,5	73,5
Lenkwinkel	67,5	67,5	67,5	67,5
Tretlageroffset	57,5	57,5	57,5	57,5
Stack	639	648	657	694
Reach	421	443	465	479

Copperhead Evo 1 29

Sitzrohrlänge	M	L	XL	XXL
Oberrohr	610	635	660	685
Steuerrohr	120	130	140	180
Radstand	1153	1179	1205	1234
Kettenstrebe	445	445	445	445
Sitzwinkel	73,5	73,5	73,5	73,5
Lenkwinkel	67,5	67,5	67,5	67,5
Tretlageroffset	57,5	57,5	57,5	57,5
Stack	639	648	657	694
Reach	421	443	465	479

Copperhead E1 29

Sitzrohrlänge	M	L	XL	XXL
Oberrohr	610	635	660	685
Steuerrohr	120	130	140	180
Radstand	1188	1214	1240	1269
Kettenstrebe	480	480	480	480
Sitzwinkel	73,5	73,5	73,5	73,5
Lenkwinkel	67,5	67,5	67,5	67,5
Tretlageroffset	57,5	57,5	57,5	57,5
Stack	639	648	657	694
Reach	421	443	465	479

Copperhead E1 27,5

Sitzrohrlänge	S	M	L	XL
Oberrohr	595	610	635	660
Steuerrohr	120	120	130	140
Radstand	1160	1171	1199	1225
Kettenstrebe	465	465	465	465
Sitzwinkel	74	73,5	73,5	73,5
Lenkwinkel	67,5	67,5	67,5	67,5
Tretlageroffset	50	45	40	40
Stack	612	607	612	621
Reach	419	430	454	476

Copperhead E2 27,5

Sitzrohrlänge	S	M	L	XL
Oberrohr	595	610	635	660
Steuerrohr	120	120	130	140
Radstand	1125	1136	1164	1190
Kettenstrebe	430	430	430	430
Sitzwinkel	74	73,5	73,5	73,5
Lenkwinkel	67,5	67,5	67,5	67,5
Tretlageroffset	50	45	40	40
Stack	612	607	612	621
Reach	419	430	454	476

LT CX 27,5

Sitzrohrlänge	S	M	L	XL
Oberrohr	595	610	635	660
Steuerrohr	120	120	130	140
Radstand	1125	1136	1164	1190
Kettenstrebe	430	430	430	430
Sitzwinkel	74	73,5	73,5	73,5
Lenkwinkel	67,5	67,5	67,5	67,5
Tretlageroffset	50	45	40	40
Stack	612	607	612	621
Reach	419	430	454	476

LT CX 29

Sitzrohrlänge	M	L	XL	XXL
Oberrohr	610	635	660	685
Steuerrohr	120	130	140	180
Radstand	1153	1179	1205	1234
Kettenstrebe	445	445	445	445
Sitzwinkel	73,5	73,5	73,5	73,5
Lenkwinkel	67,5	67,5	67,5	67,5
Tretlageroffset	57,5	57,5	57,5	57,5
Stack	639	648	657	694
Reach	421	443	465	479

Aminga Eva TR 27,5

Sitzrohrlänge	S	M	L	XL
Oberrohr	595	615	640	665
Steuerrohr	120	120	130	140
Radstand	1157	1177	1203	1230
Kettenstrebe	445,7	445,7	445,7	445,7
Sitzwinkel	74	74	74	74
Lenkwinkel	67,5	67,5	67,5	67,5
Tretlageroffset	25	25	25	25
Stack	610	610	619	628
Reach	420	440	463	485

**Aminga Eva 2 27,5
Aminga Eva 2 Rainbow 27,5**

Sitzrohrlänge	Lady			
	XS	S	M	L
Oberrohr	580	590	610	635
Steuerrohr	120	120	120	130
Radstand	1118	1128	1148	1174
Kettenstrebe	440	440	440	440
Sitzwinkel	73,5	73,5	73,5	73,5
Lenkwinkel	67,5	67,5	67,5	67,5
Tretlageroffset	57,5	57,5	57,5	57,5
Stack	639	639	639	648
Reach	391	401	421	443

**Aminga Eva 3 27,5
Aminga E2 27,5**

Sitzrohrlänge	Wave			
	XS	S	M	L
Oberrohr	580	590	610	635
Steuerrohr	160	160	160	160
Radstand	1120	1130	1150	1175
Kettenstrebe	450	450	450	450
Sitzwinkel	73,5	73,5	73,5	73,5
Lenkwinkel	68,5	68,5	68,5	68,5
Tretlageroffset	57,5	57,5	57,5	57,5
Stack	681	681	681	681
Reach	378	388	408	433

Aminga Eva 1 27,5

Sitzrohrlänge	XS	S	M	L
Oberrohr	590	595	610	635
Steuerrohr	120	120	120	130
Radstand	1126	1125	1136	1164
Kettenstrebe	430	430	430	430
Sitzwinkel	74,5	74	73,5	73,5
Lenkwinkel	67,5	67,5	67,5	67,5
Tretlageroffset	50	50	45	40
Stack	612	612	607	612
Reach	420	419	430	454

Aminga E1 27,5

Sitzrohrlänge	XS	S	M	L
Oberrohr	590	595	610	635
Steuerrohr	120	120	120	130
Radstand	1161	1160	1171	1199
Kettenstrebe	465	465	465	465
Sitzwinkel	74,5	74	73,5	73,5
Lenkwinkel	67,5	67,5	67,5	67,5
Tretlageroffset	50	50	45	40
Stack	612	612	607	612
Reach	420	419	430	454

Copperhead Evo 1 XXL 27,5

Sitzrohrlänge	S	M	L	XL
Oberrohr	590	610	635	660
Steuerrohr	120	120	130	140
Radstand	1128	1148	1174	1200
Kettenstrebe	440	440	440	440
Sitzwinkel	73,5	73,5	73,5	73,5
Lenkwinkel	67,5	67,5	67,5	67,5
Tretlageroffset	57,5	57,5	57,5	57,5
Stack	639	639	648	657
Reach	401	421	443	465

Copperhead Evo 3 Street 27,5

Sitzrohrlänge	Gent			
	S	M	L	XL
Oberrohr	590	610	635	660
Steuerrohr	120	120	130	140
Radstand	1128	1148	1174	1200
Kettenstrebe	440	440	440	440
Sitzwinkel	73,5	73,5	73,5	73,5
Lenkwinkel	67,5	67,5	67,5	67,5
Tretlageroffset	57,5	57,5	57,5	57,5
Stack	639	639	648	657
Reach	401	421	443	465

Sitzrohrlänge	Wave			
	S	M	L	XL
Oberrohr	590	610	635	660
Steuerrohr	160	160	160	180
Radstand	1130	1150	1175	1201
Kettenstrebe	450	450	450	450
Sitzwinkel	73,5	73,5	73,5	73,5
Lenkwinkel	68,5	68,5	68,5	68,5
Tretlageroffset	57,5	57,5	57,5	57,5
Stack	681	681	681	699
Reach	388	408	433	453

**Copperhead Evo 1 Street 27,5
Copperhead Evo 2 Street 27,5**

Sitzrohrlänge	Gent			
	S	M	L	XL
Oberrohr	595	610	635	660
Steuerrohr	120	120	130	140
Radstand	1125	1136	1164	1190
Kettenstrebe	430	430	430	430
Sitzwinkel	74	73,5	73,5	73,5
Lenkwinkel	67,5	67,5	67,5	67,5
Tretlageroffset	50	45	40	40
Stack	612	607	612	621
Reach	419	430	454	476

Sitzrohrlänge	Wave			
	S	M	L	XL
Oberrohr	595	610	635	660
Steuerrohr	160	160	160	180
Radstand	1140	1139	1166	1192
Kettenstrebe	440	440	440	440
Sitzwinkel	74	73,5	73,5	73,5
Lenkwinkel	67,5	68,5	68,5	68,5
Tretlageroffset	50	45	40	40
Stack	649	649	644	663
Reach	409	418	444	464

Copperhead Evo 1 Street 29

Sitzrohrlänge	Gent			
	M	L	XL	XXL
Oberrohr	610	635	660	685
Steuerrohr	120	130	140	180
Radstand	1153	1179	1205	1234
Kettenstrebe	445	445	445	445
Sitzwinkel	73,5	73,5	73,5	73,5
Lenkwinkel	67,5	67,5	67,5	67,5
Tretlageroffset	57,5	57,5	57,5	57,5
Stack	639	648	657	694
Reach	421	443	465	479

Copperhead E2 Street 27,5

Sitzrohrlänge	Gent			
	S	M	L	XL
Oberrohr	595	610	635	660
Steuerrohr	120	120	130	140
Radstand	1160	1171	1199	1225
Kettenstrebe	465	465	465	465
Sitzwinkel	74	73,5	73,5	73,5
Lenkwinkel	67,5	67,5	67,5	67,5
Tretlageroffset	50	45	40	40
Stack	612	607	612	621
Reach	419	430	454	476

Sitzrohrlänge	Wave			
	S	M	L	XL
Oberrohr	595	610	635	660
Steuerrohr	120	120	130	140
Radstand	1160	1160	1188	1214
Kettenstrebe	465	465	465	465
Sitzwinkel	74	73,5	73,5	73,5
Lenkwinkel	67,5	68,5	68,5	68,5
Tretlageroffset	50	45	40	40
Stack	612	612	616	626
Reach	419	429	452	475

**E-Stream Evo AM3
E-Stream Evo AM4
E-Stream Evo AM5**

Sitzrohrlänge	S	M	L	XL
Oberrohr	590	604	623	642
Steuerrohr	110	110	125	140
Radstand	1177	1191	1212	1233
Kettenstrebe	460	460	460	460
Sitzwinkel	74	74	74	74
Lenkwinkel	67,5	67,5	67,5	67,5
Tretlageroffset	7	7	7	7
Stack	590	590	603	618
Reach	421	435	450	465

**E-Stream Evo AM6
E-Stream Evo AM 45**

**E-Stream Evo TR1 27,5
E-Stream Evo TR2 27,5**

Sitzrohrlänge	S	M	L	XL
Oberrohr	597	612	631	650
Steuerrohr	110	110	125	140
Radstand	1166	1181	1202	1222
Kettenstrebe	461	461	461	461
Sitzwinkel	74	74	74	74
Lenkwinkel	68,5	68,5	68,5	68,5
Tretlageroffset	25	25	25	25
Stack	600	600	614	628
Reach	425	440	455	470

**E-Stream Evo 3 27,5
E-Stream Eva TR2 27,5**

**E-Stream Evo 2 27,5
E-Stream Evo 2 29
E-Stream Evo 3 29**

Sitzrohrlänge	S	M	L	XL
Oberrohr	590	610	630	650
Steuerrohr	110	110	110	140
Radstand	1133	1147	1167	1176
Kettenstrebe	470	470	470	470
Sitzwinkel	73,5	73	73	72,5
Lenkwinkel	69,5	69,5	69,5	70
Tretlageroffset	60	60	60	60
Stack	641	641	641	672
Reach	400	414	434	438

E-Stream Evo 2 Street 27,5

Sitzrohrlänge	Herren				Wave			
	S	M	L	XL	S	M	L	XL
Oberrohr	590	610	630	650	590	610	630	650
Steuerrohr	110	110	110	140	160	110	160	180
Radstand	1133	1147	1167	1176	1136	1150	1170	1177
Kettenstrebe	470	470	470	470	470	470	470	470
Sitzwinkel	73,5	73	73	72,5	73,5	73	73	72,5
Lenkwinkel	69,5	69,5	69,5	70	69,5	69,5	69,5	70
Tretlageroffset	60	60	60	60	60	60	60	60
Stack	641	641	641	672	688	688	688	710
Reach	400	414	434	438	386	400	420	426

E-Stream Evo 1 27,5
E-Stream Evo 1 29

Sitzrohrlänge	Gent				Wave			
	S	M	L	XL	S	M	L	XL
Oberrohr	590	610	630	650	590	610	630	650
Steuerrohr	110	110	110	140	160	160	160	180
Radstand	1133	1147	1167	1176	1136	1150	1170	1177
Kettenstrebe	470	470	470	470	470	470	470	470
Sitzwinkel	73,5	73	73	72,5	73,5	73	73	72,5
Lenkwinkel	69,5	69,5	69,5	70	69,5	69,5	69,5	70
Tretlageroffset	60	60	60	60	60	60	60	60
Stack	641	641	641	672	688	688	688	710
Reach	400	414	434	438	386	400	420	426

E-Stream Eva 1 27,5
E-Stream Eva 2 27,5

Sitzrohrlänge	S	M	L	XL
Oberrohr	585	605	625	645
Steuerrohr	110	110	125	140
Radstand	1128	1142	1163	1171
Kettenstrebe	470	470	470	470
Sitzwinkel	73,5	73	73	72,5
Lenkwinkel	69,5	69,5	69,5	70
Tretlageroffset	60	60	60	60
Stack	641	641	656	672
Reach	395	409	425	433

E-Stream Evo AM FIT

Sitzrohrlänge	S	M	L	XL
Oberrohr	610	620	640	660
Steuerrohr	105	105	125	140
Radstand	1210	1222	1243	1268
Kettenstrebe	456	456	465	456
Sitzwinkel	75	75	75	75
Lenkwinkel	66	66	66	66
Tretlageroffset	30	30	30	30
Stack	619	621	634	653
Reach	444	454	469	485

Iconic Evo TRI 27,5
Iconic Evo TR2 27,5

Sitzrohrlänge	S	M	L	XL
Oberrohr	595	615	640	665
Steuerrohr	120	120	130	140
Radstand	1157	1177	1203	1230
Kettenstrebe	445,7	445,7	445,7	445,7
Sitzwinkel	74	74	74	74
Lenkwinkel	67,5	67,5	67,5	67,5
Tretlageroffset	25	25	25	25
Stack	610	610	619	628
Reach	420	440	463	485

Iconic Evo 2 27,5

Sitzrohrlänge	Gent					Wave			
	S	M	L	XL	XXL	S	M	L	XL
Oberrohr	590	610	635	660	685	590	610	635	660
Steuerrohr	120	120	130	140	180	160	160	160	180
Radstand	1128	1148	1174	1200	1229	1130	1150	1175	1201
Kettenstrebe	440	440	440	440	440	450	450	450	450
Sitzwinkel	73,5	73,5	73,5	73,5	73,5	73,5	73,5	73,5	73,5
Lenkwinkel	67,5	67,5	67,5	67,5	67,5	68,5	68,5	68,5	68,5
Tretlageroffset	57,5	57,5	57,5	57,5	57,5	57,5	57,5	57,5	57,5
Stack	639	639	648	657	694	681	681	681	699
Reach	401	421	443	465	479	388	408	433	453

Iconic Evo 1 29

Sitzrohrlänge	Gent			
	M	L	XL	XXL
Oberrohr	610	635	660	685
Steuerrohr	120	130	140	180
Radstand	1196	1222	1248	1277
Kettenstrebe	490	490	490	490
Sitzwinkel	73,5	73,5	73,5	73,5
Lenkwinkel	67,5	67,5	67,5	67,5
Tretlageroffset	62,5	62,5	62,5	62,5
Stack	644	653	662	699
Reach	419	442	465	478

Iconic Evo 1 27,5

Sitzrohrlänge	Gent					Wave			
	S	M	L	XL	XXL	S	M	L	XL
Oberrohr	590	610	635	660	685	590	610	635	660
Steuerrohr	120	120	130	140	180	160	160	160	180
Radstand	1158	1178	1204	1230	1259	1150	1170	1198	1222
Kettenstrebe	470	470	470	470	470	470	470	470	470
Sitzwinkel	73,5	73,5	73,5	73,5	73,5	73,5	73,5	73,5	73,5
Lenkwinkel	67,5	67,5	67,5	67,5	67,5	68,5	68,5	68,5	68,5
Tretlageroffset	57,5	57,5	57,5	57,5	57,5	57,5	57,5	57,5	57,5
Stack	639	639	648	657	694	681	681	681	699
Reach	401	421	443	465	479	388	408	433	453

Iconic E1 27,5

Sitzrohrlänge	Herren					Wave			
	S	M	L	XL	XXL	S	M	L	XL
Oberrohr	590	610	635	660	685	590	610	635	660
Steuerrohr	120	120	130	140	180	120	120	130	140
Radstand	1128	1148	1174	1200	1229	1126	1146	1172	1198
Kettenstrebe	440	440	440	440	440	450	450	450	450
Sitzwinkel	73,5	73,5	73,5	73,5	73,5	73,5	73,5	73,5	73,5
Lenkwinkel	67,5	67,5	67,5	67,5	67,5	68,5	68,5	68,5	68,5
Tretlageroffset	57,5	57,5	57,5	57,5	57,5	57,5	57,5	57,5	57,5
Stack	639	639	648	657	694	644	644	653	662
Reach	401	421	443	465	479	399	419	442	464

Adventure Evo AM

Sitzrohrlänge	Gent			
	S	M	L	XL
Oberrohr	595	615	640	660
Steuerrohr	120	120	130	140
Radstand	1179	1199	1225	1251
Kettenstrebe	445	445	445	445
Sitzwinkel	74	74	74	74
Lenkwinkel	66,5	66,5	66,5	66,5
Tretlageroffset	5	5	5	5
Stack	612	612	621	630
Reach	419	439	462	484

Cross Lite Evo Carbon

Sitzrohrlänge	Gent			Trapez			Wave		
	M	L	XL	S	M	L	S	M	L
Oberrohr	610	620	630	600	610	620	610	620	630
Steuerrohr	160	180	200	140	160	180	180	180	200
Radstand	1121	1132	1143	1110	1121	1132	1131	1141	1152
Kettenstrebe	465	465	465	465	465	465	475	475	475
Sitzwinkel	72,5	72,5	72,5	72,5	72,5	72,5	72	72	72
Lenkwinkel	70	70	70	70	70	70	69,5	69,5	69,5
Tretlageroffset	70	70	70	70	70	70	70	70	70
Stack	657	676	695	638	657	676	673	673	692
Reach	403	407	411	399	403	407	391	401	405

Cross Lite Evo

Sitzrohrlänge	Gent				Trapez			Wave		
	S	M	L	XL	S	M	L	S	M	L
Oberrohr	600	610	620	630	600	610	620	610	620	630
Steuerrohr	140	160	180	200	140	160	180	180	180	200
Radstand	1110	1121	1132	1143	1110	1121	1132	1131	1141	1152
Kettenstrebe	465	465	465	465	465	465	465	475	475	475
Sitzwinkel	72,5	72,5	72,5	72,5	72,5	72,5	72,5	72	72	72
Lenkwinkel	70	70	70	70	70	70	70	69,5	69,5	69,5
Tretlageroffset	70	70	70	70	70	70	70	70	70	70
Stack	638	657	676	695	638	657	676	673	673	692
Reach	399	403	407	411	399	403	407	391	401	405

Cross Evo

Cross Rider Evo 1

Cross Rider Evo 2

Sitzrohrlänge	Gent				Trapez			Wave		
	S	M	L	XL	S	M	L	S	M	L
Oberrohr	600	610	620	630	600	610	620	605	615	625
Steuerrohr	140	160	180	200	140	160	180	180	180	200
Radstand	1129	1140	1152	1183	1129	1140	1152	1146	1156	1168
Kettenstrebe	460	460	460	460	460	460	460	470	470	470
Sitzwinkel	73,5	73,5	73,5	73,5	73,5	73,5	73,5	73	73	73
Lenkwinkel	69,5	69,5	69,5	69,5	69,5	69,5	69,5	69	69	69
Tretlageroffset	65	65	65	65	65	65	65	65	65	65
Stack	639	658	677	696	639	658	677	674	674	693
Reach	411	415	420	424	411	415	420	399	409	413

Cross Flyer Evo

Sitzrohrlänge	Gent				Trapez			Wave		
	S	M	L	XL	S	M	L	S	M	L
Oberrohr	600	610	620	630	600	610	620	605	615	625
Steuerrohr	140	160	180	200	140	160	180	180	180	200
Radstand	1129	1140	1152	1163	1129	1140	1152	1146	1156	1158
Kettenstrebe	460	460	460	460	460	460	460	470	470	470
Sitzwinkel	73,5	73,5	73,5	73,5	73,5	73,5	73,5	73	73	73
Lenkwinkel	69,5	69,5	69,5	69,5	69,5	69,5	69,5	69	69	69
Tretlageroffset	65	65	65	65	65	65	65	65	65	65
Stack	639	658	677	696	639	658	677	674	674	693
Reach	411	415	420	424	411	415	420	399	409	413

Landscape Evo

Sitzrohrlänge	Gent				Trapez			Wave		
	S	M	L	XL	S	M	L	S	M	L
Oberrohr	600	610	625	650	600	610	625	610	620	630
Steuerrohr	140	140	160	180	140	140	160	160	180	200
Radstand	1162	1172	1189	1215	1162	1172	1189	1174	1200	1246
Kettenstrebe	490	490	490	490	490	490	490	490	490	490
Sitzwinkel	72,5	72,5	72,5	72,5	72,5	72,5	72,5	72,5	72,5	72,5
Lenkwinkel	68,5	68,5	68,5	68,5	68,5	68,5	68,5	68,5	68,5	68,5
Tretlageroffset	65	65	65	65	65	65	65	65	65	65
Stack	669	669	687	706	669	669	687	687	706	725
Reach	389	399	408	427	389	399	408	393	412	452

Cross Street EI

Sitzrohrlänge	Gent				Trapez		
	S	M	L	XL	S	M	L
Oberrohr	600	610	620	630	600	610	620
Steuerrohr	140	160	180	200	140	160	180
Radstand	1129	1140	1152	1163	1129	1140	1152
Kettenstrebe	460	460	460	460	460	460	460
Sitzwinkel	73,5	73,5	73,5	73,5	73,5	73,5	73,5
Lenkwinkel	69,5	69,5	69,5	69,5	69,5	69,5	69,5
Tretlageroffset	65	65	65	65	65	65	65
Stack	639	658	677	696	639	658	677
Reach	411	415	420	424	411	415	420

Lacuba Evo 10S
Lacuba Evo 10

Lacuba Evo 5F Belt
Lacuba Evo Lite 12

Sitzrohrlänge	Gent				Trapez				Wave		
	S	M	L	XL	S	M	L	XL	S	M	L
Oberrohr	585	600	610	625	585	595	605	620	595	610	625
Steuerrohr	140	160	190	220	130	140	160	190	165	175	185
Radstand	1101	1111	1116	1125	1107	1111	1116	1126	1106	1103	1118
Kettenstrebe	465	465	465	465	465	465	465	465	465	465	465
Sitzwinkel	73,5	73	72,5	72	74	73,5	73	72,5	72,5	71,5	71,5
Lenkwinkel	70,5	70,5	70,5	70,5	70,5	70,5	70,5	70,5	70	70,5	70,5
Tretlageroffset	70	70	70	70	70	70	70	70	70	70	70
Stack	639	657	686	714	629	639	657	686	660	672	681
Reach	396	399	394	393	405	406	404	404	387	385	397

Lacuba Evo Cross

Sitzrohrlänge	Gent				Trapez			
	S	M	L	XL	S	M	L	XL
Oberrohr	585	600	610	625	585	595	605	620
Steuerrohr	140	160	190	220	130	140	160	190
Radstand	1101	1111	1116	1125	1107	1111	1116	1126
Kettenstrebe	465	465	465	465	465	465	465	465
Sitzwinkel	73,5	73	72,5	72	74	73,5	73	72,5
Lenkwinkel	70,5	70,5	70,5	70,5	70,5	70,5	70,5	70,5
Tretlageroffset	70	70	70	70	70	70	70	70
Stack	639	657	686	714	629	639	657	686
Reach	396	399	394	393	405	406	404	404

Tourer Evo 10 FIT

Sitzrohrlänge	Gent				Trapez				Wave		
	S	M	L	XL	M	L	XL	M	L	XL	
Oberrohr	610	610	620	630	610	610	620	630	610	620	630
Steuerrohr	140	160	180	200	140	160	180	200	180	180	200
Radstand	1162	1164	1176	1188	1162	1164	1176	1188	1153	1163	1175
Kettenstrebe	470	470	470	470	470	470	470	470	470	470	470
Sitzwinkel	73,5	73,5	73,5	73,5	73,5	73,5	73,5	73,5	72,5	72,5	72,5
Lenkwinkel	68	68	68	68	68	68	68	68	68	68	68
Tretlageroffset	65	65	65	65	65	65	65	65	65	65	65
Stack	624	643	661	680	624	643	661	680	661	661	680
Reach	425	420	424	429	425	420	424	429	402	412	416

Tourer Evo 5R FIT

Sitzrohrlänge	Gent				Trapez			Wave		
	S	M	L	XL	S	M	L	S	M	L
Oberrohr	610	610	620	630	610	610	620	610	620	630
Steuerrohr	140	160	180	200	140	160	180	180	180	200
Radstand	1167	1174	1181	1193	1167	1174	1181	1158	1166	1180
Kettenstrebe	475	475	475	475	475	475	475	475	475	475
Sitzwinkel	73,5	73,5	73,5	73,5	73,5	73,5	73,5	72,5	72,5	72,5
Lenkwinkel	68	68	68	68	68	68	68	68	68	68
Tretlageroffset	65	65	65	65	65	65	65	65	65	65
Stack	624	643	661	680	624	643	661	661	661	680
Reach	425	420	424	429	425	420	424	402	412	416

Sturmvogel Evo 5
Sturmvogel Evo 10

Sitzrohrlänge	Gent				Wave		
	S	M	L	XL	S	M	L
Oberrohr	590	610	635	660	590	610	635
Steuerrohr	120	140	140	160	140	160	180
Radstand	1134	1156	1181	1208	1130	1152	1179
Kettenstrebe	465	465	465	465	465	465	465
Sitzwinkel	73	73	73	73	72,5	72,5	72,5
Lenkwinkel	68	68	68	68	68	68	68
Tretlageroffset	60	60	60	60	60	60	60
Stack	599	618	618	637	618	637	655
Reach	407	421	446	465	395	409	428

Urban Evo 12
Urban Evo 12 Rainbow

Sitzrohrlänge	Gent				Trapez			Wave		
	M	L	XL	XXL	M	L	XL	M	L	XL
Oberrohr	600	610	620	630	600	610	620	605	615	625
Steuerrohr	140	160	180	200	140	160	180	180	180	200
Radstand	1133	1145	1156	1167	1133	1145	1156	1141	1151	1162
Kettenstrebe	465	465	465	465	465	465	465	465	465	465
Sitzwinkel	73,5	73,5	73,5	73,5	73,5	73,5	73,5	73	73	73
Lenkwinkel	69,5	69,5	69,5	69,5	69,5	69,5	69,5	69	69	69
Tretlageroffset	65	65	65	65	65	65	65	65	65	65
Stack	630	649	667	686	630	649	667	665	665	684
Reach	413	418	422	427	413	418	422	402	412	416

Desert Falcon Evo
Grinder Evo CX

Sitzrohrlänge	Gent		
	M	L	XL
Oberrohr	550	575	600
Steuerrohr	130	170	210
Radstand	1018	1044	1071
Kettenstrebe	429,2	429,2	429,2
Sitzwinkel	73,5	73,5	73,5
Lenkwinkel	71,5	71,5	71,5
Tretlageroffset	72,5	72,5	72,5
Stack	561	599	637
Reach	384	398	411

Twenty4 E

Sitzrohrlänge	320
Oberrohr	515
Steuerrohr	120
Radstand	998
Kettenstrebe	430
Sitzwinkel	73
Lenkwinkel	71
Tretlageroffset	30
Stack	528
Reach	354

Twenty6 Evo
Twenty6 Evo Team

Sitzrohrlänge	320	370
Oberrohr	535	550
Steuerrohr	110	120
Radstand	1067	1083
Kettenstrebe	445	445
Sitzwinkel	73,5	73,5
Lenkwinkel	68	68
Tretlageroffset	45	45
Stack	576	586
Reach	364	377

Twenty8 Evo 45

Sitzrohrlänge	Herren				Trapez		
	S	M	L	XL	S	M	L
Oberrohr	600	610	620	630	600	610	620
Steuerrohr	140	160	180	200	140	160	180
Radstand	1110	1121	1132	1143	1110	1121	1132
Kettenstrebe	465	465	465	465	465	465	465
Sitzwinkel	72,5	72,5	72,5	72,5	72,5	72,5	72,5
Lenkwinkel	70	70	70	70	70	70	70
Tretlageroffset	70	70	70	70	70	70	70
Stack	638	657	676	695	638	657	676
Reach	399	403	407	411	399	403	407

ZULÄSSIGES GESAMTGEWICHT

Zulässiges Gesamtgewicht E-Bikes

Das zulässige Gesamtgewicht setzt sich aus dem Gewicht des Fahrers, der Zuladung (Gepäck, Kindersitze etc.) und des E-Bikes zusammen. Es wird sowohl in der Betriebsanleitung als auch auf dem Typenschild angegeben. Das zulässige Gesamtgewicht ist ein wichtiges Merkmal des E-Bikes und muss neben der Fahrradkategorie, der Ausstattung, der Rahmenform und der Rahmenhöhe zu Ihnen als Fahrer passen.

Bitte achten Sie bei der Kaufentscheidung darauf, dass Sie das zulässige Gesamtgewicht bei der Nutzung nicht überschreiten. Allerdings führt ein zu großzügig gewähltes zulässiges Gesamtgewicht zu keinem weiteren Vorteil. Vergleichbar mit der Rahmengröße muss das zulässige Gesamtgewicht auf Ihre individuellen Bedürfnisse ausgerichtet sein.

Permissible total weight E-Bikes

Das zulässige Gesamtgewicht setzt sich aus dem Gewicht des Fahrers, der Zuladung (Gepäck, Kindersitze etc.) und des E-Bikes zusammen. Es wird sowohl in der Betriebsanleitung als auch auf dem Typenschild angegeben. Das zulässige Gesamtgewicht ist ein wichtiges Merkmal des E-Bikes und muss neben der Fahrradkategorie, der Ausstattung, der Rahmenform und der Rahmenhöhe zu Ihnen als Fahrer passen.

Bitte achten Sie bei der Kaufentscheidung darauf, dass Sie das zulässige Gesamtgewicht bei der Nutzung nicht überschreiten. Allerdings führt ein zu großzügig gewähltes zulässiges Gesamtgewicht zu keinem weiteren Vorteil. Vergleichbar mit der Rahmengröße muss das zulässige Gesamtgewicht auf Ihre individuellen Bedürfnisse ausgerichtet sein.

115 KG MAX. SYSTEM

BOSCH

Twenty 6 Evo Team

Twenty 6 Evo

Twenty 4E

BROSE

E-Stream Evo 45 AM

125 KG MAX. SYSTEM

BOSCH

Desert Falcon Evo

Grinder Evo CX

SONIC

Sonic Evo 1 27,5

Sonic Evo 1 29

Sonic Evo 2 27,5

Sonic Evo 2 29

SONIC

Sonic Evo 3 27,5

Sonic Evo 3 29

Sonic Eva 1

Sonic Eva 2

Sonic Eva TR 1

Sonic Evo TR 26

Sonic Evo 26

SHIMANO

E-Core Evo AM 1 27,5

E-Core Evo AM 2 27,5

E-Core Evo EN 1 27,5

130 KG MAX. SYSTEM**SONIC**

Sonic Evo AM-SL 1 Carbon
 Sonic Evo AM-SL 2 Carbon
 Sonic Evo AM-SL 5 Carbon
 Sonic Evo EN-SL 1 Carbon
 Sonic Evo EN-SL 2 Carbon

BOSCH

Copperhead E1 27,5
 Copperhead E1 29
 Copperhead Evo 1 27,5
 Copperhead Evo 1 29
 Copperhead E2 27,5
 Copperhead E2 29
 Copperhead Evo 2 27,5
 Copperhead Evo 2 29
 Copperhead Evo 3 27,5
 Copperhead Evo 3 29
 Copperhead Evo AM 1
 Copperhead Evo AM 2

BOSCH

Copperhead Evo AM 3
 Copperhead Evo AM 3 ABS
 LT CX 27,5
 LT CX 29
 Aminga E1
 Aminga Eva 1
 Aminga E2
 Aminga Eva 2
 Aminga Eva 3 Rainbow
 Aminga Eva 3
 Aminga Eva TR
 Copperhead Evo 1 Street 27,5
 Copperhead Evo 1 Street 29
 Copperhead Evo 2 Street
 Copperhead Evo 3 Street
 Copperhead E1 Street 27,5
 Copperhead E1 Street 29
 Copperhead E2 Street 27,5

BROSE

E-Stream Evo 1 27,5
 E-Stream Evo 1 29
 E-Stream Evo 2 27,5
 E-Stream Evo 2 29
 E-Stream Evo 3 29
 E-Stream Evo TR1
 E-Stream Evo TR2
 E-Stream Evo TR3
 E-Stream Evo AM 3
 E-Stream Evo AM 4
 E-Stream Evo AM 5
 E-Stream Evo AM 6
 E-Stream Eva 1
 E-Stream Eva 2
 E-Stream Eva TR2
 E-Stream Eva TR3

135 KG MAX. SYSTEM**BOSCH**

Cross Street E1 28
 Cross Evo
 Landscape Evo
 Cross Flyer Evo 28
 Cross Rider Evo 1 28
 Cross Rider Evo 1228
 Iconic E1 27,5
 Iconic Evo 1 27,5
 Iconic Evo 1 29

BOSCH

Iconic Evo 2 27,5
 Iconic Evo 2 29
 Iconic Evo TR1 27,5
 Iconic Evo TR2 27,5
 Urban Evo 12
 Urban Evo 12 Rainbow
 Cross Lite Evo Carbon (Wave 130 kg)
 Cross Lite Evo

BROSE

Lacuba Evo 10S
 Lacuba Evo Cross
 Lacuba Evo 5F
 Lacuba Evo 10
 Lacuba Evo Lite 12
 Sturmvogel Evo 5
 Sturmvogel Evo 10

FIT

Tourer Evo 5R FIT
 Tourer Evo 10 FIT

150 KG MAX. SYSTEM**SONIC**

Sonic Evo TR 1
 Sonic Evo TR 2 Carbon
 Sonic Eva TR 2
 Sonic Evo AM 1
 Sonic Evo AM 2 Carbon
 Sonic Evo AM 3 Carbon
 Sonic Evo AM 4 Carbon
 Sonic Evo AM-I Carbon
 Sonic Evo EN 1
 Sonic Evo EN 2

BOSCH

Copperhead Evo 1 XXL 27,5
 Copperhead Evo 1 XXL 29
 Copperhead Evo 2 XXL 27,5
 Copperhead Evo 2 XXL 29
 Copperhead Evo 3 XXL 27,5
 Copperhead Evo 3 XXL 29
 Copperhead Evo 2 XXL Street 27,5
 Adventure Evo AM ABS

FIT

E-Stream Evo AM FIT

ANZEIGE

EUORAD

— das Dienstrad

Dienstrad-Leasing fördert die Gesundheit
und mindert das Infektionsrisiko!

JETZT REGISTRIEREN & SCHNELL PROFITIEREN!



Mehr erfahren unter
www.eurorad.de
oder 0221 - 179 59 670

eurorad Deutschland GmbH
Longericher Str. 2, 50739 Köln

Lust auf E-Bike Urlaub?

DAS E-BIKE REISE- UND MIETPORTAL

www.travelbike.de

e-powered by



secured by



Travelbike ist ein Geschäftsbereich der eurorad Deutschland GmbH, Longericher Str. 2, 50739 Köln



Zu den Angaben in diesem Katalog:

Alle in diesem Katalog abgebildeten Produkte sind Sportgeräte und laut StVZO nicht für den Straßenverkehr zugelassen.

Nach Redaktionsschluss dieser Druckschrift können sich am Produkt Änderungen ergeben haben. Fragen Sie daher zum verbindlichen letzten Stand Ihren BULLS Fachhändler. Irrtümer, Druckfehler, Liefermöglichkeit und technische Änderungen vorbehalten. Farbabweichungen sind drucktechnisch bedingt.

Fotos: Sebastian Stiphout, David Schultheiß, Sportograf, Ewald Sadie, Boris Beyer, Thomas Geisel

Stand: Dezember 2020

About the content of this leaflet:

All the products pictured in the leaflet are sports equipment. According to German traffic regulations StVO, they are not approved on the roads.

Changes to the products may have occurred after this publication went to press. Please ask your BULLS retailer for the current status. Errors, misprints, availability and technical modifications are subject to change. Slight deviations in colour are due to the printing process.

Pictures: Sebastian Stiphout, David Schultheiß, Sportograf, Ewald Sadie, Boris Beyer, Thomas Geisel

Issue date: December 2020



ZEG Zweirad-Einkaufs-Genossenschaft eG
Longericher Straße 2
50739 Köln

bulls.de

Folge uns auch auf:



BULLS Bikes

